

2020



®

Ering Gartentechnik

Qualität die besticht



www.ering.de www.ering.at www.ering-shop.com



Produktionsstraße Condor

Ein Traditionsunternehmen aus Deutschland:

1956 wurde Ering Gartentechnik als Betrieb zur Herstellung von Baubeschlägen und Druckgussteilen in Ergolding bei Landshut (Niederbayern) gegründet. Seit Ihrer Gründung 1956 entwickelte man sich von einem erfolgreichen Hersteller von Gartengeräten hin, zu einem Betrieb mit modernen Strukturen im Bereich Entwicklung, Marketing und Vertrieb für mechanische und motorbetriebene Garten- Pflegesysteme. Durch Innovationen konnte das Sortiment laufend erweitert werden. Intensive Qualitätssicherungsmaßnahmen und ein funktionierender Aftersales - Service zeichnen die Produkte der Ering Gartentechnik aus. Als Spezialist für Gartengeräte, wie Rasenmäher und Vertikutiergeräte, entwickeln und produzieren wir diese komplett in Deutschland. Ering Gartentechnik ist Ihr kompetenter Ansprechpartner für Frontbalkenmäher, Motorhacken und viele weitere nützliche Gartenhelfer. Das Unternehmen verfügt über flexible Managementstrukturen, welche in kürzester Zeit innovative Produktentwicklungen nach den Vorgaben unserer Kunden ermöglichen. Alle Kundenaufträge werden von unserem zentralen Lager bearbeitet und damit schnell und zuverlässig geliefert.

Wir freuen uns auf die Zusammenarbeit mit Ihnen.

Ering Gartentechnik - Impressum

Martinshaus 104
D-84061 Ergoldsbach
Telefon: 08771 / 408636
Fax: 08771 / 408637
E-Mail: info@ering.de
service@ering.de

Internet:

www.ering.de | www.ering.at | www.ering-shop.com | www.haaga-kehrmaschine.de
www.fahrbarer-schneeschieber.de | www.schnee-wiesel.de | www.transportwiesel.de

Änderungen in Technik und Ausstattung sind vorbehalten.
Aus Angaben oder Abbildungen können keine Ansprüche
abgeleitet werden. Abbildungen sind nicht maßstabsgetreu.
Farbabweichungen sind drucktechnisch bedingt.



Original Ering Ersatzteile



Ering Gartentechnik

Qualität die besticht



Panther GAN B 6048 H ZH

Unser Topmodell mit leistungsstarkem Briggs & Stratton Motor, Ering Doppelmesser und Hinterradantrieb.



Doppelmesserschneidesystem



zentrale Schnitthöhenverstellung



Original Ering Ersatzteile

Sämtliche Ering Original Ersatzteile sind sofort lieferbar.

Infos: Ersatzteillisten und Ersatzteilpreislisten unter:
www.ering.de / www.ering.at

Hochwertiges, verschleißarmes Spezialmesser mit je 2 Schneiden, an den Spitzen aufgewickelt.
 Vertikutiermesser passend für viele Vertikutierhersteller insbesondere folgende Ering Typen:

- VK EL 1025 (12 Messer)
- VK EL 1027 (12 Messer)
- VK EL 1028 (12 Messer)
- VK EL 1230 (12 Messer)
- VK EL 1427 (13 Messer)
- Kantenlänge: 13,5 cm
- Breite: 4,0 cm
- Welle: 6-Kant



Suchen Sie einfach Ihren Vertikutiertyp aus und bestellen Sie die angegebene Menge
 Bei Fragen stehen wir Ihnen gerne zur Verfügung .

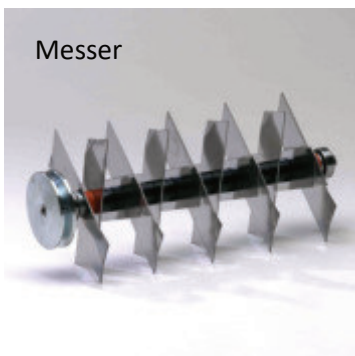

Messer



Doppelmesserschneidesystem



Tandem-Doppelmesserschneidesystem



Ering- Wartungsspray
 Rostschutz - Röstlösung - Verdrängt
 Feuchtigkeit - Beseitigt Quietschen
 200 ml
 Preis incl. MwSt 9,95 €

Befreit festsitzende Mechanik - Bewährt als Schneideöl

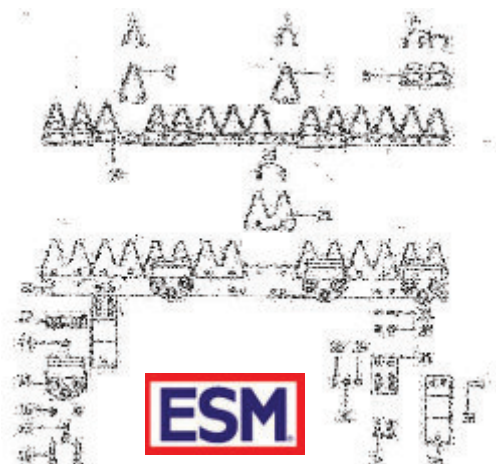

Infos und Bestellung:

E-Mail: service@ering.de

Frei von FCKW, PCB, Silikonen, chlorierten Kohlenwasserstoffen und tierischen Ölen.

Ering Feinkompostierer FK 50

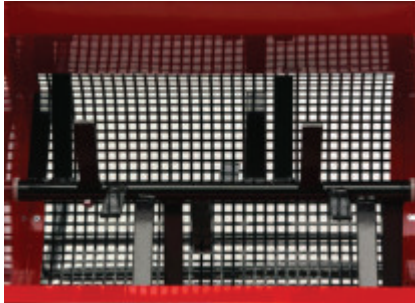

Spindelsieb

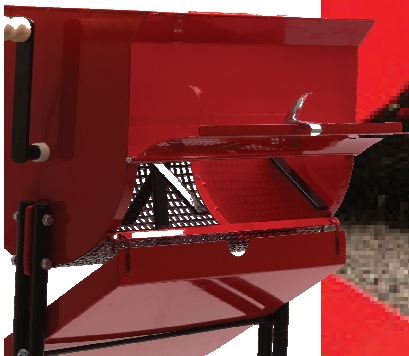

Auswurfklappe

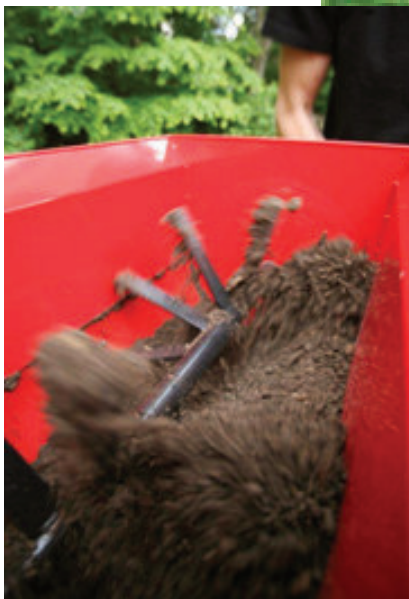

Ering Feinkompostierer FK 50

mit Spindelsieb

Um wertvolle Humuserde aus Ihrem verrotteten Kompost selbst herstellen zu können steht Ihnen mit dem Ering Feinkompostierer FK 50 das geeignete Gerät zur Verfügung. Der frische Kompost ist meist feucht und klumpig. Dieser Rohkompost wird bei unserem Feinkompostierer mit einer spiralförmigen Drehspindel durch ein Gittersieb gedrückt. Über ein Transportblech fällt der gesiebte Kompost in einen geeigneten Behälter. Die nicht verwertbaren Bestandteile können bequem durch Rückwärtsdrehen über die geöffnete Reststoffklappe aus dem Gerät entfernt werden.

Übrig bleibt ein fein zerkleinertes, qualitativ hochwertiges Naturprodukt



Für Rechts- und Linkshänder umrüstbar



Transportblech, um die Erde direkt in einen geeigneten Behälter abzuführen



Spindel mit Reststoffklappe

Feinkompostierer

Bezeichnung:	FK 50
Artikelnummer:	25807
Material:	Stahlblech - pulverbeschichtet
Arbeitsbreite:	460 mm
Gewicht (ca.):	18 kg
Preis incl. MwSt.	229,- €

Ering Handhäcksler

Der Allesstecher für Ihre Gartenabfälle

Mit dem Ering Gartenhäcksler zerkleinern Sie mühelos, umweltfreundlich und leise Ihren Heckenschnitt, das Astholz bis zu 2 cm Stärke, Unkraut und alle im Garten anfallenden Abfälle. Gleichzeitig bereiten Sie diese Abfälle zum schnelleren Kompostieren auf. Eine umweltfreundliche Idee, die Ihnen das Problem der Abfallbeseitigung im Garten abnimmt. Mit dem gehärteten, kräftigen Messer und der großen Hebelübersetzung ist es ein leichtes, auch für das zarte Geschlecht, selbst hartes Astholz zu zerkleinern. Das stabile Fußgestell gibt dem Gerät enorme Standfestigkeit. Der Ering Gartenhäcksler ist robust, standfest, leicht zu handhaben und auch dort einsetzbar, wo kein Stromanschluss vorhanden ist.



Ering Handhäcksler



Bezeichnung: Handhäcksler

Artikelnummer: 37770

Gehäusematerial: Stahlblech

Max. Astdurchmesser: 22 mm

Gewicht (ca.): 11 kg

Preis incl. MwSt. 199,- €

Ering Handhäcksler

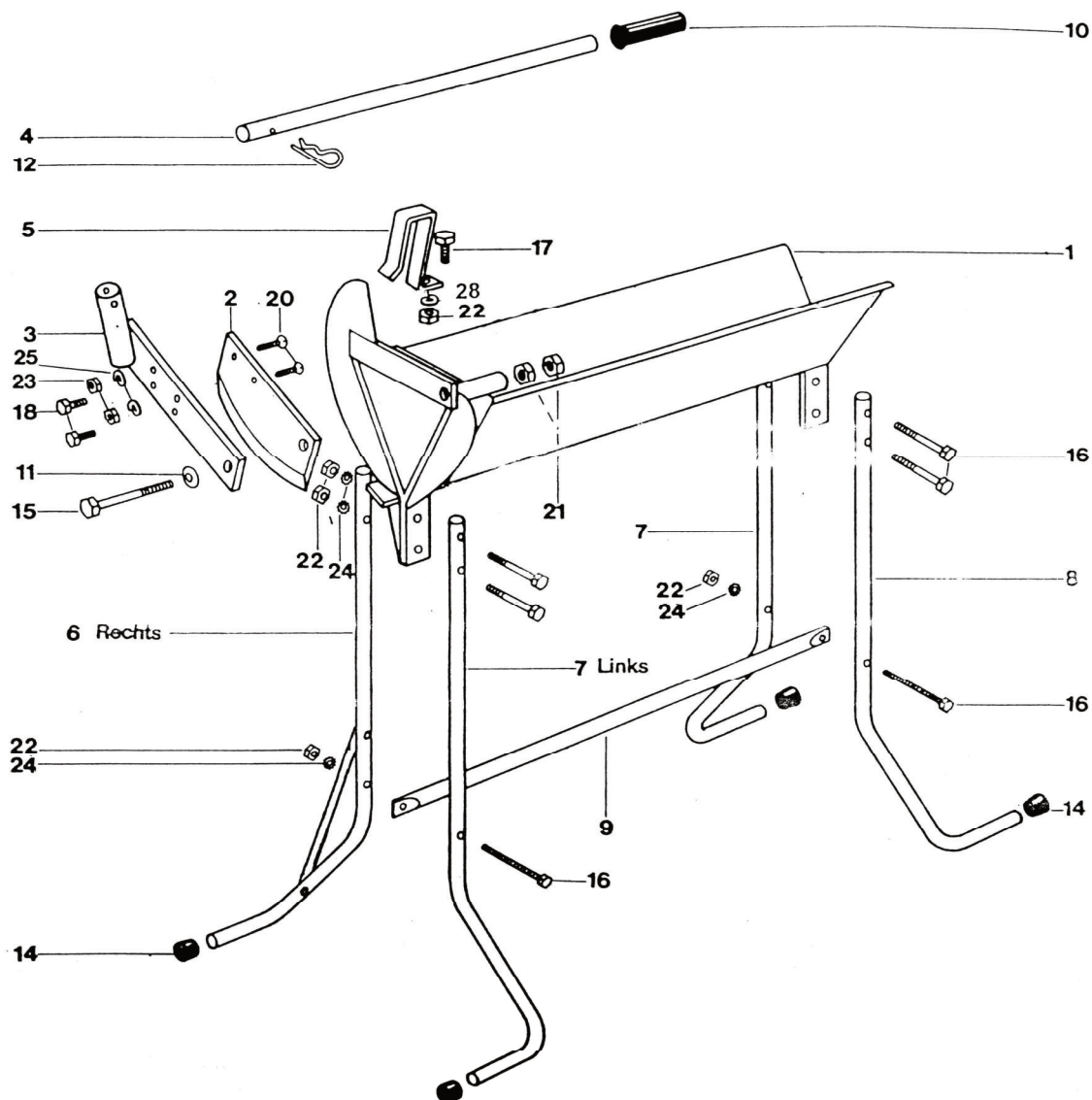

ET Liste Art.Nr. 37770 Handhäcksler 04

18.10.2004

Bild	Teile Nr.	Bezeichnung	Stk.	Bild	Teile Nr.	Bezeichnung	Stk.
1	12940	Wanne-Handhäcksler	1	14	13740	Abschlußkappe 22 mm	4
2	12950	Messer - Hh	1	15	13590	Sechskantschraube M 12x80	1
3	12970	Halterung-Messer Hh	1	16	63650	Sechskantschraube M 8x55	6
4	13000	Hebel Hh	1	17	13570	Sechskantschraube M 8x16	1
5	13030	Klemmbügel Hh.	1	18	17650	Sechskantschraube M 8x12	2
6	75110	Standrohr rechts m. Strebe	1	20	18230	Senkschraube M 6x18	2
7	13240	Standrohr links Hh	2	21	14010	Mutter M 12	2
8	13230	Standrohr rechts Hh	1	22	13330	Mutter M 8	7
9	13430	Strebe Hh	1	23	13370	Mutter M 6	2
10	15590	Handgriff-Kunststoff m. Rand	1	24	13100	Beilagscheibe A 8	6
11	13580	Tellerfeder 2,5x12,5x1,5	1	25	50950	Federring A 6	2
12	13720	Federstecker 3 mm	1	28	11840	Federring A 8	1

Damit wird die Wartung und Reinigung Ihres Rasentraktors zum Kinderspiel!
Ering Profi Hebevorrichtung in zwei Ausführungen:

Feingewinde (leicht zum Hochdrehen)

Grobgewinde (schnell zum Hochdrehen)



Bezeichnung:	Profi-Hebevorrichtung	Profi-Hebevorrichtung	Profi-Hebevorrichtung
Artikelnummer:	55100	55101	55102
Gewinde:	Grobgewinde	Feingewinde	Hydraulik
Preis incl. MwSt.	198.- €	198,- €	229.- €



Alu- Auffahrrampe

Beschreibung:

Schonen Sie Ihren Rücken und Ihre Gesundheit. Verwenden Sie beim Verladen unsere hochwertigen Auffahrhilfen egal ob es sich um ein Quad, Motorrad, Mäher, Holder o. ä. handelt. Durch die leichte Bogenform ist eine nochmalige Anhebung der Belastung gewährleistet und das bei gleichzeitiger Reduzierung des Gewichtes.

Ausstattung:

Hochwertiges Aluminium
Rutschfeste Oberfläche
Leichte Handhabung
Oberer Anschlag mit Ladeflächen-Auflage



Artikelnummer: T12142
Gewicht (ca.): 9 kg
Preis incl. MwSt. 159,00 €

Technische Daten

Artikelnummer:	T12142
Inhalt:	1 Paar
Abm.:	(L x B x H) 200x20x 3 cm
Material:	Alu
Ausführung:	Bogenform
Max. Tragkraft:	400 kg
Gewicht:	9 kg
Preis incl. MwSt.	159,- €



Der Ering Gartenbutler ist Ihr Profi Abfallsammler im Garten. Bestehend aus einer robusten Metallkonstruktion, mit hochwertigem Nylon Spezialsack (Innen beschichtet).

Im Lieferumfang befinden sich zwei dieser Säcke. Abmessungen Sack: 57 x 57 x 150 cm

Man kann den Butler in zwei versch. Positionen stellen, einmal extra tief, so dass Sie den Sack noch leichter befüllen können. (Befüllung bis über 300 Liter).

Die zweite eingestellte Höhe ist die normale Arbeitshöhe von 1,50 m.

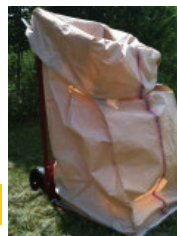

Bezeichnung:	Gartenbutler	Spezialsack
Artikelnummer:	65200	65201
Material:	Stahlblech	Nylon
Arbeitshöhe:	150 cm.	
Abmessungen Sack:	57 x 57 x 150 cm	57 x 57 x 150 cm
Gewicht ca.:	21 kg	
Preis incl. MwSt.	119,- €	5,70 €



Bezeichnung	Schlauchwagen 3401	Schlauchwagen 318	Schlauchwagen 410 RG	Schlauchwagen 410 RG	Schlauchwagen 412
Artikelnummer:	34010	34590-2	34591	34592	34590-4
Material:	Pulverbeschichtet	Pulverbeschichtet	Pulverbeschichtet	Pulverbeschichtet	Pulverbeschichtet
Abmessungen :	500 x 480 x 860 mm	660x560x1000 mm	600 x 760 x 1020 mm	1200x630x1230 mm	640x520x510 mm
Räder:	Gummibereifung	Gummibereifung	Lufträder	Lufträder	Gummibereifung
Schlauchaufnahme :	30 m /19 mm	80m Ø 19 mm	110m Ø 19 mm	100m Ø 25 mm	80m Ø 19 mm
Gewicht ca. :	7 kg	7 kg	8 kg	11 kg	17 kg
Preis incl. MwSt.	99,- €	129,- €	149,- €	229,- €	299,- €

Ering Gartenwalze



Bezeichnung:	Gartenwalze
Artikelnummer:	37260
Metallausführung:	Metallausführung, pulverbeschichtet
Abmessungen:	-
Trichter:	-
Streubreite:	-
Arbeitsbreite:	49 cm
Gewicht:	5 kg
Preis incl. MwSt.	109,- €



Ering Sackkarre



Sackkarre ROLLAX 946

- Mit fixer Schaufel 190 x 400 mm für schwere Lasten und klappbarer Schaufel 420 x 326 mm
 - Für großvolumiges Transportgut
 - Lackiertes Rohrgestell
 - Rollengelagerte Lufträder auf Metallfelge
- Patentiertes Rollax- System**



Bezeichnung: ROLLAX 946

Artikelnummer: 704187

Besonderheiten: patentiertes Rollax - System

max. Traglast: 200 kg

Fixer Schaufel: 190 x 400 mm

Klappbarer Schaufel: 420 x 326 mm

Maße: 500 x 650 x 1130 mm

Gewicht (ca.): 13 kg

Preis incl. MwSt. 159,- €



Ering Schiebetruhe



CARRY

(Schubkarre m/Blasen frei PU Rad)
Schubkarre, voll verschweißt und mit pulverbeschichtetem Rahmen.
Blasenfrei PU Vollgummi-Rad-und Polypropylen-Wanne.



CARRY 2

(Schubkarre m/Doppelbereifung)
Handliche Karre mit 2 Lufträder und Zweirad-Achse.
Mulde aus PP Kunststoff.



BIG BARRY

(Schubkarre-Doppelbereifung)
Mit Tiefbett-Kunststoffmulde. Muldenstützen und durchgehendem Stahlrahmen. Abrollbügel.
2 Lufträder mit Stahlfelgen und Kugellager.
Stahlachse.



Blasenfrei PU-Rad
passt zu den meisten Schubkarren.
Metallfelge

Bezeichnung:	Carry	Carry 2	Big Barry	PU Reifen / Blasen frei
Artikelnummer:	13025	13027	13012	Rad: 16 "4,00 x8
Abmessungen	1450 x 700 x 620 mm	1710 x 770 x 790 mm	1795 x 885 x 645 mm	Max. Belastung: 150 kg
Volumen	85 Liter	150 Liter	200 Liter	Axel Länge: 128 mm
Gewicht :	13 kg	10 kg	28 kg	Axel Durchmesser: Ø 20 mm
Preis incl. MwSt.	99,- €	99,- €	189,- €	37,- €

Ering Schiebetruhe



Schleuderstreuer 36 Liter



- Schleuderstreuer mit einstellbarer Streumenge.
- Luftbereifte Räder.
- Kunststofftrichter.
- Unmontiert.
- Streubreite max 3,0 Meter

Art.- Nr. 12017



Tellerstreuer für Dünger zum Anhängen
Streubreite max. 3 m
Einstelbare Streumenge
Kunststoff Trichter
Art.- Nr. 12006



- Tellerstreuer für Dünger, zum Anhängen.
- Streubreite max. 3,5 Meter.
- Einstellbare Streumenge.
- Kunststofftrichter.
- Selbstmontage.

Art.- Nr. 12039

Bezeichnung:	Schleuderstreuer 36 Liter	Tellerstreuer 45 Liter	Tellerstreuer 36 Liter
Artikelnummer:	12017	12039	12006
Metallausführung:	-	-	-
Abmessungen:	530 x 400 x 850 mm	1000 x 670 x 530 mm	1000 x 670 x 530 mm
Trichter:	36 Liter / Kunststoff	45 Liter / Kunststoff	36 Liter / Kunststoff
Streubreite:	3,0 Meter	3,5 Meter	3,0 Meter
Arbeitsbreite:	-	-	-
Gewicht:	9,5 kg	11,5 kg	7,5 kg
Preis incl. MwSt.	139,- €	169,- €	139,- €

Ering Schneeräumgeräte

 **MADE IN GERMANY**

...und der Schnee kann kommen!

ERING

... und der Schnee kann kommen!

Sie finden uns
jetzt auch auf
Facebook!

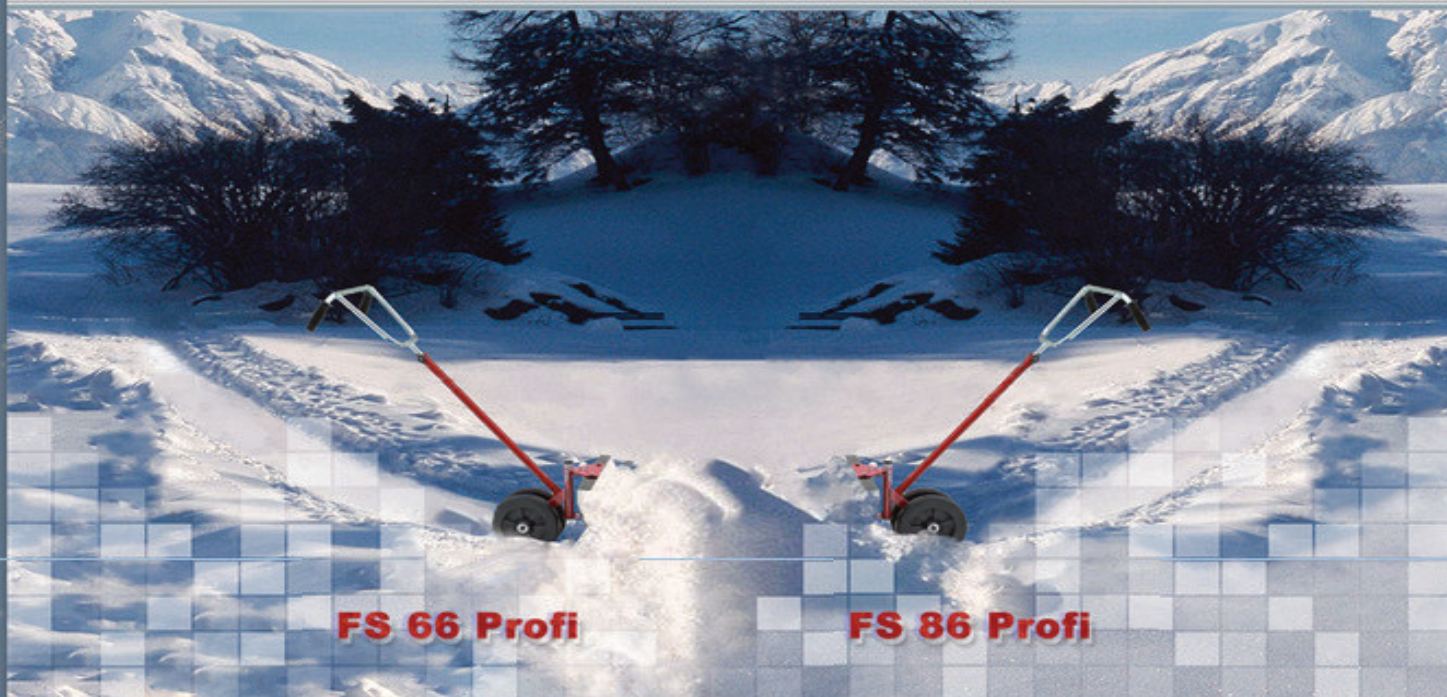
FS 66 Profi

FS 86 Profi

[Bestellen](#) - [Impressum](#) - [Kontakt](#)





Ering Schneeräumgeräte

Fahrbarer Schneeschieber FS 66, 86 und 100 Profi

Das Schild des **FS 66 / 86 / 100 Profi** kann in drei verschiedenen Positionen werkzeuglos fixiert werden. Dadurch kann der Schnee entweder seitlich nach rechts oder links abgleiten. Durch die robuste und trotzdem leichte Konstruktion aus Stahlblech wird das Schneeräumen, auch von größeren Flächen oder Gehsteigen zum Kinderspiel. Der ergonomische, höhenverstellbare Griff ermöglicht ermüdungsarmes und gelenkschonendes Arbeiten. **Die Wirbelsäule der Bedienperson wird entlastet.**

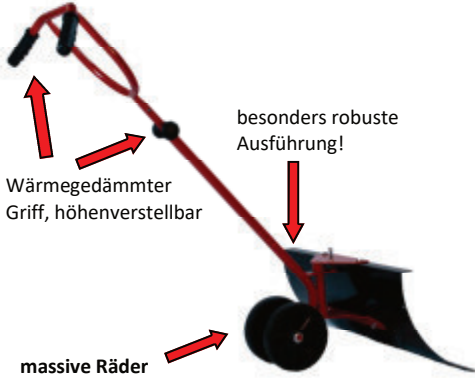

werkzeuglos 3-fach verstellbar



robuste Konstruktion



Durch das Anbringen der beiden Seitenbleche kann der Schnee problemlos und kraftsparend abtransportiert werden

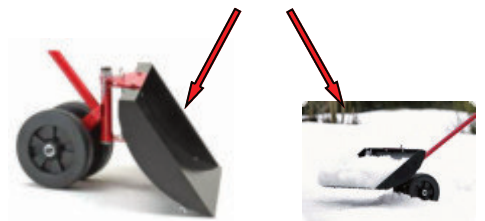

Bezeichnung:	FS 66 Profi	FS 100 Profi	Seitenbleche	Gummileiste
Artikelnummer:	40033-66	40033-100	40031	40032
Material:	aus robustem Stahlblech	Schild aus robustem Stahlblech	aus robustem Stahlblech	-
Ausführung:	Schild in 3 Richtungen drehbar	Schild in 3 Richtungen drehbar	-	-
Arbeitsbreite:	66 cm	100 cm	-	66 86 100
Besonderheiten:	Wärmegeädmmter Griff, höhenverstellbar	Wärmegeädmmter Griff, höhenverstellbar	-	-
Gewicht (ca.):	12 kg	18 kg	1,0 kg	-
Preis incl. MwSt.	159,- €	199,- €	34,- €	34,- €



Ering Handschneeschieber



Das multidirektionale Scharnier ermöglicht es Ihnen, den Schnee in jede gewünschte Richtung zu schieben, ideal für große Flächen wie Bürgersteige, Plätze und Höfe auch bei wenig Schnee.



Bezeichnung:	Profi-Handschneeschieber	Profi-Handschneeschieber	Handschneeschieber	Handschneeschieber	Stiel
Artikelnummer:	40011	40012	40014	40015	40016
Material:	Polypropylen	Polypropylen	Polypropylen	Polypropylen	Holz
Besonderheiten:	Räder	Räder	links / rechts schwenkbar		-
Arbeitsbreite:	82 cm	68 cm	60 cm	60 cm	-
Maße:	820 x 430 mm	680 x 710 mm	600 x 250 mm	600 x 200 mm	-
Gewicht (ca.):	3,5 kg	5,0 kg	1,5 kg	1,0 kg	-
Preis incl. MwSt.	38,- €	39,- €	49,- €	29,- €	5,- €



Kehrmaschinen

Handkehrmaschinen mit patentiertem Tellerbesen-System

Haaga Kehrmaschinen wie die Handkehrmaschine, die Kehrsaugmaschine sowie die Bodenreinigungsmaschine und alle anderen Kehrmaschinen aus unserem Angebot bestehen durch ein hervorragendes Preis-Leistungs-Verhältnis und das alles bei einfachster Handhabung, bester Kehrleistung sowie entsprechend hochwertiger Verarbeitung.

Das Kehrsystem

Im Gegensatz zu den sonst üblichen Walzenkehrmaschinen nehmen die speziellen Haaga Tellerbesen den Schmutz schon vor der Maschine auf. Kein störendes Frontrad, Gummilippe oder ein tief liegender Schmutzbehälter behindert die Schmutzaufnahme. Die Tellerbesen schneiden unter das Kehrgut, heben es an und schieben es direkt in den Behälter. Eine zusätzlich eingebaute Kehrwalze sorgt dafür, dass selbst feinsten Schmutz aufgenommen wird. Auch nasses und trockenes Laub, Steine, flaches oder großes Kehrgut wird mühelos aufgenommen. Durch die überstehenden Tellerbesen können Sie direkt an der Wand entlang kehren.

iSweep

Durch die neuartige formschlüssige Konstruktion und die Verwendung neuer selbstschmierender Materialien erhöht sich die Zuverlässigkeit und Langlebigkeit der speziell entwickelten Antriebskupplung im Vergleich zum bisherigen bewährten Haaga-System noch mal um ein Vielfaches.

Äußere Einflüsse wie z. B. Staub, Schmutz und Nässe können der Kupplung nichts anhaben.



Gern beraten wir Sie über unser Leistungsspektrum!

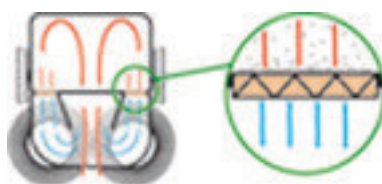

Kehrmaschinen



Top-Qualität in einer neuen Dimension.

... Sie kommt – die Neue! Jetzt mit Lithium-Ionen-Akku für bisher nicht bedachte Einsatzmöglichkeiten. Das bewährte Haaga Kehrsystem - neu interpretiert!



Multifunktionsrolle
vereinfacht das Ziehen der Kehrmaschine.

Teleskop-Schubbügel
mit drei einstellbaren Höhen für komfortables Arbeiten.



Behälterform
Angeschrägter Container für die leichtere Überquerung von Stufen.



Behälter
Einfaches Öffnen und Schließen des Behälters dank neuem Mechanismus. Vereinfachte Handhabung durch ein smartes Verschlusssystem.



Seitenführung
für randnahes Kehren an Wänden und Randsteinen.

Felenschmutzkehrwalze
Kehrt zweifach bei einer Überfahrt. Selbst feinsten Schmutz wird aufgenommen.



Ausstattung:	355 Profi Line iSweep	355 Profi Line iSweep mit Akkuantrieb
iSweep:	ja	ja
Tellerbesen-System:	ja	ja
Turbo-Kehrsystem:	ja	ja
beidseitig überstehende Tellerbesen:	ja	ja
Seitenführung:	ja – einseitig	ja – einseitig
Bürsten-Höhenverstellung:	ja	ja
Höhenverstellbarer Schiebebügel: Höhe in cm	90 – 96 – 100	90 – 96 – 100
Felenschmutzkehrwalze:	ja	ja
Akku-Antrieb:	nein	ja, mit Akkubetrieb Laufzeit: ca. 70 Min. Ladezeit: ca. 7 Std

Kehrmaschinen



Die speziellen Polyamid-Bürsten garantieren eine lange Lebensdauer



Silicon Spray
100 ml

Preis incl. MwSt. 9,95 €



Bezeichnung:	250	255 Profi	255 Premium
Artikelnummer:	250	255 pro	255 pre
Arbeitsprinzip:	Tellerbesen	Turbosystem	Turbosystem
Kehrbreite:	55 cm	55 cm	55 cm
Behältervolumen:	25 Liter	25 Liter	25 Liter
Kehrleistung:	1.400 qm/h	1.600 m ² /h	1.600 qm/h
Gewicht (ca.):	4 kg	6 kg	6,5 kg
Preis incl. MwSt.	159,- €	234,- €	284,- €



iSweep

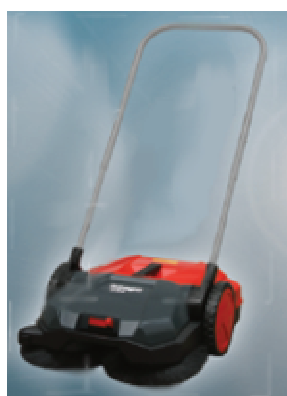

Bezeichnung:	355 Profi Line	477 Profi Line iSweep	477 Profi Line iSweep
Artikelnummer:	355	375	477 PL
Arbeitsprinzip:	Turbosystem	Turbosystem	Turbosystem
Kehrbreite:	75 cm	75 cm	77 cm
Behältervolumen:	50 Liter	50 Liter	50 Liter
Kehrleistung:	2.900 qm/h	2.900 qm/h	2.900 m ² /h
Kehrzeit	-	-	-
Gewicht (ca.):	12 kg	12 kg	13kg
Preis incl. MwSt.	259,- €	399,- €	589,- €

Kehrmaschinen



Handkehrmaschinen mit patentiertem Tellerbesen-System

Hochwertige Qualität, Zuverlässigkeit und effiziente Kehrtechnik charakterisieren die ProfiLine-Kehrmaschinen von Haaga. Höchste Ansprüche erfüllt nicht nur das patentierte Funktionsprinzip mit zwei rotierenden Tellerbesen und einer Feinschmutzwalze, sondern schließt die gesamte Antriebstechnik mit ein. Eine weitere Verbesserung der Handhabung und eine gesteigerte Lebensdauer gewährleistet die neue Antriebskupplung mit iSweep-Technologie. Dazu wurde die Geometrie des Kupplungsmitnehmers völlig neu konzipiert.

Der Kupplungsmitnehmer ist das Verbindungsteil, das die beim Schieben der Kehrmaschine entstehenden Antriebskräfte von der Zahnhülse auf die Tellerbesen bzw. auf die Feinschmutzwalze überträgt und diese durch direkte Kraftübertragung in Rotation versetzt. Beim Kehrprozess gewährleistet die neue Geometrie jetzt eine lückenlose, robuste und verformungsresistente Verbindung. Dies reduziert den Reinigungsaufwand und verlängert die Lebensdauer der Kehrmaschinen, da äußere Einflüsse wie Schmutz, Staub und Nässe der neuen Antriebskupplung nichts mehr anhaben können.

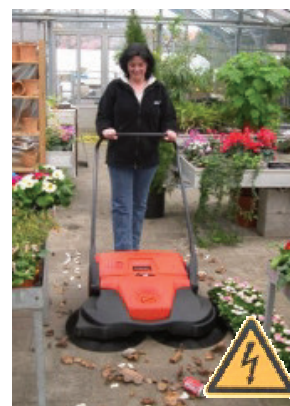

Bezeichnung: **497Profi Line iSweep**

Bezeichnung: **677 Profi Line iSweep mit Akkuantrieb**

Bezeichnung: **697Profi Line iSweep mit Akkuantrieb**

Artikelnummer:	497 PL	677 PL	697 PL
Arbeitsprinzip:	Turbosystem	Turbosystem elektrisch oder manuell	Turbosystem elektrisch oder manuell
Kehrbreite:	97 cm	77 cm	97 cm
Behältervolumen:	50 Liter	50 Liter	50 Liter
Kehrleistung:	3600 m ² /h	3.800 m ² /h	4100 m ² /h
Kehrzeit	-	ca. 90 Minuten	ca. 90 Minuten
Gewicht (ca.):	15 kg	20 kg	25 kg
	719,- €	929,- €	1219,- €

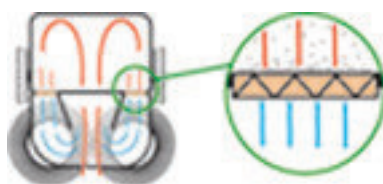

Ering Akku Geräte



"Ering Akku Trimmer"

- ◆ Einfache Bedienung
- ◆ Haltevorrichtung zum Einhalten eines Sicherheitsabstandes zu Wänden, Zäunen oder Bäumen
- ◆ Ergonomisch geformter Soft-Handgriff
- ◆ Ergonomischer vorderer Handgriff
- ◆ Bessere Gewichtsverteilung automatisches Fadenzufuhrsystem
- ◆ Ohne Akku & Ladegerät



139,- €



"Ering Akku Bläsergerät"



Mulchfunktion

Blasfunktion

- ◆ Geschwindigkeit bis zu 200 km/h
- ◆ Mulchmesser für bessere Kompostierung
- ◆ Leicht montierbarer & entleerbarer Fangsack geringes Gewicht
- ◆ Geschwindigkeitsverstellung am Griff
- ◆ Ohne Akku & Ladegerät

Laufzeit 140 Minuten (bei niedrigster Geschwindigkeit) - 30 Minuten (bei höchster Geschwindigkeit)

"Ering Akku Heckenschere"

- ◆ Ergonomische Gestaltung für komfortables Schneiden in jeder Lage
- ◆ Bis zu 125 Minuten Laufzeit ergonomisch geformter Soft-Handgriff
- ◆ Geringes Gewicht
- ◆ Lasergeschnittenes & diamantengeschärftes Messer
- ◆ Ohne Akku & Ladegerät



149,- €



Ering Akku Geräte

"Ering Akku Kettensäge"

- ◆ Automatische Ölschmierung vermeidet den Trockenlauf von Kette & Schiene
- ◆ Bürstenloser Motor liefert bis zu 30% mehr Drehmoment für höhere Schnittleistung
- ◆ Kompakte & ergonomische Gestaltung für eine komfortable Bedienung
- ◆ SDS-System für werkzeugfreies Kettenaustauschen & Spannen
- ◆ Handbremse gewährt maximalen Schutz während der Bedienung
- ◆ Ohne Akku & Ladegerät

189,-€



199 €

"Ering Akku Hochdruckreiniger"

- ◆ Leicht abnehmbarer Wasserbehälter
- ◆ Garantiert einfaches & schnelles Arbeiten
- ◆ Wasserbehälter kann an jeder Wasserquelle befüllt werden
- ◆ Wassertemperaturen bis zu 70°C möglich
- ◆ Kompakt & einfach zu lagern
- ◆ inkl. Lanze & Schlauch
- ◆ Ohne Akku & Ladegerät

"Ering Akku Rasenmäher"

- ◆ Stosstange zum Schutz des Messers bei Arbeiten in der Nähe von harten Flächen
- ◆ Klappbarer Handgriff für die schnelle & kompakte Lagerung
- ◆ Praktischer Handgriff vorne für einfaches Heben & Transportieren
- ◆ 45 Liter großer Fangsack für eine großzügige Aufnahme von Schnittgut
- ◆ Anzeige "Sack voll" wenn Fangsack voll ist
- ◆ Ohne Akku & Ladegerät



229,- €

Einer für Alle

36 V Ladegerät incl. 36 V 4Ah Akku



289,- €

ERDBODEN & GEMÜSEGARTEN

Wir müssen gut auf unsere Erde achten. Konstruktion und Produktion von Motorhacken bildeten die Grundlage für die Gründung von TEXAS, was durch unsere große Auswahl an Motorhacken in allen Segmenten ganz deutlich wird. Schauen Sie sich auch das umfangreiche Zubehörprogramm an, denn es sind auch Rechen und Pflug für ausgewählte Motorhacken erhältlich – das ist SMART KEEPING.

VERLÄNGERUNGSKABEL
FÜR DEN EINSATZ
IM FREIEN NICHT
VERGESSEN
S. 50

SCHAUEN SIE SICH
UNSERE VIDEOS AN



- NEG52**
- Starker Erdbohrer für Profis
 - Ergonomischer Lenker

ERDBOHRER	EA1200	EA5300	NEG52
Motor	230V	2-Takt	2-Takt
Leistung	1.2 kW	1.4 kW	1.9 kW
Hubraum	-	52 cc	52 cc
Arbeitstiefe	80 cm	80 cm	70 cm
Max Bohrer (ø)	150 mm	200 mm	200 mm
Inkl. Bohrer (ø)	150 mm	-	-
Gewicht ohne Bohrer	9.0 kg	9.1 kg	10.5 kg
Art. Nr.	90063116	90063106	NEG52

ZUBEHÖR	EA1200	EA5300	NEG52	EA1200	EA5300	NEG52
BOHRER Ø:80 MM	-	-	Art. Nr. 55720020	BOHRER Ø:200 MM	-	Art. Nr. 90063112
BOHRER Ø:100 MM	Art. Nr. 90063110	Art. Nr. 90063110	Art. Nr. 55720040	EISBOHRER Ø:200 MM	-	Art. Nr. 90063113
BOHRER Ø:150 MM	Art. Nr. 90063111	Art. Nr. 90063111	Art. Nr. 55720170	VERLÄNGERUNG 40 CM	Art. Nr. 90063114	Art. Nr. 90063114

MOTORHACKEN

ANWENDUNGSBEREICH	EL-TEX
Leichte Beetkultivierung	●
Gemüsegartenkultivierung	○
Fräsen von Rasen	○

EL-TEX 2000

- 2.0 kW Motor
- Getriebe mit Kettenantrieb
- 45 cm Arbeitstiefe
- Hinten montierte Transporträder

MOTORHACKEN	EL-TEX 2000
Motor	230V
Leistung	2.0 kW
Getriebe	1 Vorwärts
Arbeitsbreite	45 cm
Arbeitstiefe	26 cm
Transporträder	•
Art. Nr.	90063078



VERLÄNGERUNGSKABEL
FÜR DEN EINSATZ
IM FREIEN NICHT
VERGESSEN
SEITE 50

SCHAUEN SIE
SICH UNSERE
VIDEOS AN



MOTORHACKEN	EL-TEX 300	EL-TEX 750	EL-TEX 1000	EL-TEX 1400
Motor	230V	230V	230V	230V
Leistung	0.3 kW	0.75 kW	1.0 kW	1.4 kW
Getriebe	1 Vorwärts	1 Vorwärts	1 Vorwärts	1 Vorwärts
Arbeitsbreite	19 cm	28 cm	36 cm	38 cm
Arbeitstiefe	15 cm	22 cm	20 cm	21 cm
Transporträder	-	-	-	•
Art. Nr.	90062078	90062082	90062079	90063077





- 2 Motorwellen
- Reduziert den Verschleiß
- Verbessert die Zuverlässigkeit der Maschine



ZUBEHÖR
SEITE 10-11

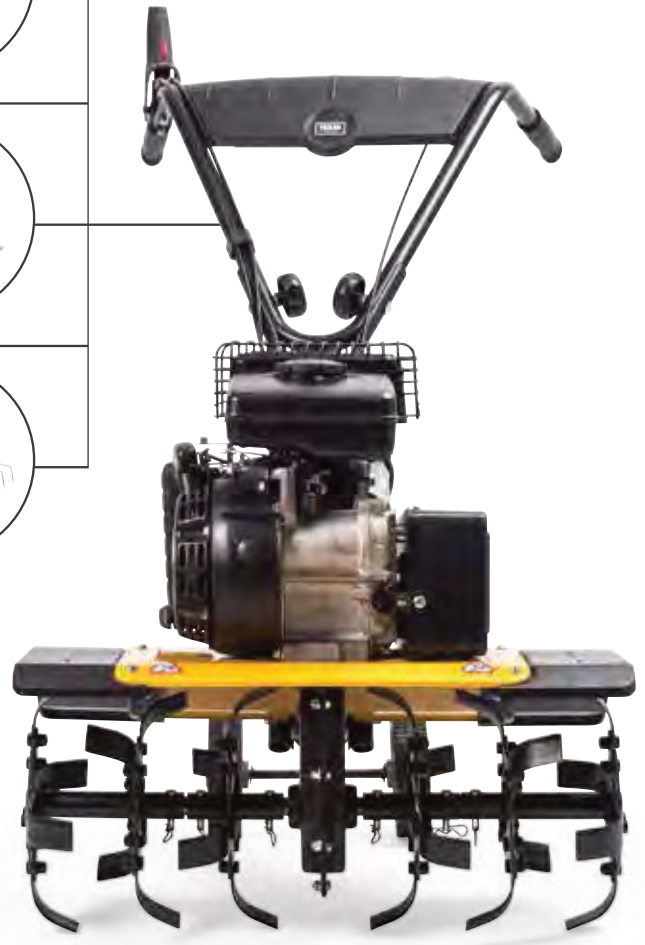

MOTORHACKEN	LILLI 365TG DUAL SHAFT
Motor	TG195D, 4-Takt
Leistung	1.4 kW
Hubraum	78.5 cc
Getriebe	1 Vor + 1 Rückwärts
Arbeitsbreite	40-60 cm
Arbeitstiefe	26 cm
Transporträder	•
Art. Nr.	90061154

ANWENDBEREICH	LILLI 3
Leichte Beetkultivierung	●
Gemüsegartenkultivierung	●
Fräsen von Rasen	○

LILLI 3-FRÄSEN

- Verschraubtes Getriebe mit Kettenantrieb
- Hochleistungsmotoren
- Messerwellen Drehzahl 130 U/min
- Hinten montierte Transporträder



MOTORHACKEN	LILLI 340TG	LILLI 345TG DUAL SHAFT	LILLI 360TG
Motor	TG195, 4-Takt	TG195D, 4-Takt	TG195, 4-Takt
Leistung	1.4 kW	1.4 kW	1.4 kW
Hubraum	78.5 cc	78.5 cc	78.5 cc
Getriebe	1 Vorwärts	1 Vor + 1 Rückwärts	1 Vorwärts
Arbeitsbreite	40 cm	40 cm	40-60 cm
Arbeitstiefe	26 cm	26 cm	26 cm
Transporträder	•	•	•
Art. Nr.	90061151	90061152	90061153

ANWENDUNGSBEREICH LILLI 5

Leichte Beetkultivierung	●
Gemüsegartenkultivierung	●
Fräsen von Rasen	○

ZUBEHÖR: LILLI, TX & FUSION

ÖLFILTER
TG715/TG620/
TG720/TG722/
TG725

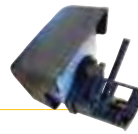

Art. Nr.
436630

LILLI 5-FRÄSEN

- Kräftiges Getriebe
- Verbolzte und wärmegehärtete Messer
- Hinten montierte Transporträder



MOTORHACKEN	LILLI 534B	LILLI 534TG	LILLI 535TG DUAL SHAFT
Motor	B&S CR950, 4-Takt	TG715, 4-Takt	TG725D, 4-Takt
Leistung	4.2 kW	4.2 kW	4.2 kW
Hubraum	208 cc	208 cc	212 cc
Getriebe	1 Vorwärts + 1 Rückwärts	1 Vorwärts + 1 Rückwärts	1 Vorwärts + 1 Rückwärts
Arbeitsbreite	36-85 cm	36-85 cm	36-85 cm
Arbeitstiefe	33 cm	33 cm	33 cm
Messergeschwindigkeit	160 U/min	160 U/min	160 U/min
Verstellbar Lenker	-	-	-
Art. Nr.	90061114	90061115	90061118

ANWENDUNGSBEREICH TX

Leichte Beetkultivierung	●
Gemüsegartenkultivierung	●
Fräsen von Rasen	●

TX-FRÄSEN

- Geringere Messerdrehzahl für einfachere Handhabung
- Verbolzte und wärmegehärtete Messer
- Pedalbetriebene Transporträder



MOTORHACKEN	TX 611TG DUAL SHAFT	TX 612TG DUAL SHAFT	TX 602B
Motor	TG722, 4-Takt	TG722, 4-Takt	B&S XR950, 4-Takt
Leistung	4.2 kW	4.2 kW	4.2 kW
Hubraum	212 cc	212 cc	208 cc
Getriebe	1 Vorwärts + 1 Rückwärts	1 Vorwärts + 1 Rückwärts	1 Vorwärts + 1 Rückwärts
Arbeitsbreite	35-85 cm	35-85 cm	35-85 cm
Arbeitstiefe	33 cm	33 cm	33 cm
Messergeschwindigkeit	110 U/min	110 U/min	110 U/min
Verstellbar Lenker	-	•	•
Art. Nr.	90061196	90061298	90061249

ANWENDBEREICH	FUSION
Leichte Beetkultivierung	●
Gemüsegartenkultivierung	●
Fräsen von Rasen	●



UNSERE MOTORHACKEN
SIND MIT HINTEN-MONTIERT
TRANSPORTRÄDER

ZUBEHÖR
SEITE 10-11

FUSION-FRÄSEN

- Solides Gussgetriebe
- Verbolzte und wärmegehärtete Messer
- Bis zu 90 cm Arbeitsbreite
- Mehrere Geschwindigkeiten für optimale Anwendung von Zubehör



MOTORHACKEN	FUSION 10TG VARIO	FUSION 10B VARIO
Motor	TG720, 4-Takt	B&S Vanguard, 4-Takt
Leistung	4.2 kW	4.8 kW
Hubraum	212 cc	208 cc
Getriebe	8 Vorwärts + 4 Rückwärts	8 Vorwärts + 4 Rückwärts
Arbeitsbreite	35-90 cm	35-90 cm
Arbeitstiefe	38 cm	38 cm
Verstellbar Lenker	•	•
Art. Nr.	90068031	90068032

LEBENS-LANGE GARANTIE
AUF BRUCH EINES MESSERS
BEI MOTORHACKEN!
(KEIN VERSCHLEISS)



INKL.
RÄDERSATZ
4.00 X 8

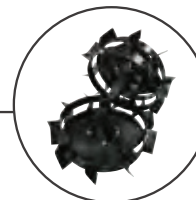
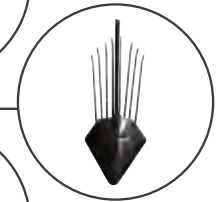

MOTORHACKEN	FX 815TG
Motor	TG725, 4-Takt
Leistung	4.0 kW
Hubraum	212 cc
Getriebe	2 Vorwärts + 1 Rückwärts
Arbeitsbreite	36-85 cm
Arbeitstiefe	30 cm
Messergeschwindigkeit	82 / 113 U/min
Verstellbar Lenker	•
Getriebeöl	1 L hinzufügen
Art. Nr.	90063182

ZUBEHÖR: MOTORHACKE

Das breite Angebot von TEXAS-Ackerfräsen wurde als Multimaschinen mit verschiedenen Zubehörteilen konzipiert.

		LILLI 3 SERIEN	LILLI 5 SERIEN	TX SERIEN	FUSION SERIEN
EGGE Arbeitsbreite: 60 cm		-	Art. Nr. 91070000100 ⁽¹⁾	Art. Nr. 91070000100 ⁽¹⁾	Art. Nr. 91070000100 ⁽⁵⁾
HÄUFELKÖRPER		Art. Nr. 91032500100 ⁽¹⁰⁾	6" Art. Nr. 91060500100 ⁽²⁾	6" Art. Nr. 91060500100 ⁽²⁾	7" Art. Nr. 91076100100 ⁽⁶⁾
PFLUG		-	6" Art. Nr. 91093000100 ⁽²⁾	6" Art. Nr. 91093000100 ⁽²⁾	7" Art. Nr. 91076000100 ⁽⁶⁾
WENDEPFLUG		-	-	-	7" Art. Nr. 91076200100 ⁽⁶⁾
VERTIKUTIERER Arbeitsbreite: 66 cm		-	Art. Nr. 91051550100 ⁽³⁾	Art. Nr. 91051550100 ⁽³⁾	-
RECHEN		55 cm Art. Nr. 91031100100 ⁽¹⁰⁾	80 cm Art. Nr. 91062500100 ⁽¹⁾	80 cm Art. Nr. 91062500100 ⁽¹⁾	80 cm Art. Nr. 91062500100 ⁽⁵⁾
KARTOFFEL- PFLUG		-	-	-	Art. Nr. 91061200100 ⁽⁵⁾
SCHUFFEL		40 cm Art. Nr. 91031500100 ⁽¹⁰⁾	65 cm Art. Nr. 91061500100 ⁽¹⁾	65 cm Art. Nr. 91061500100 ⁽¹⁾	65 cm Art. Nr. 91061500100 ⁽⁵⁾
SCHNEESCHILD Arbeitsbreite: 75 cm		-	Art. Nr. 92000160100 ⁽⁴⁾	Art. Nr. 92000160100 ⁽⁴⁾	Art. Nr. 92000160100 ⁽⁷⁾
ANHÄNGER MIT SITZ		-	-	-	Art. Nr. 91075000100 ⁽⁵⁾
RADGEWICHTE (SATZ)		-	12" (10 kg) Art. Nr. 91097000100	12" (10 kg) Art. Nr. 91097000100	18" (21 kg) Art. Nr. 91075400100
SCHUTZSCHEIBEN		-	12" Art. Nr. 91061000100	12" Art. Nr. 91061000100	18" Art. Nr. 91075700100
RÄDER (SATZ)		10" Art. Nr. 91032000100	12" Art. Nr. 91053000100	12" Art. Nr. 91053000100	18" Art. Nr. 91075500100
VERLÄNGERUNG		-	Art. Nr. 91095000100	Art. Nr. 91095000100	-
EISENRÄDER (SATZ)		-	12" Art. Nr. 91060700100	12" Art. Nr. 91060700100	18" Art. Nr. 91075300100
ROTORMESSER (SATZ)		-	Art. Nr. 91050700100	Art. Nr. 91050700100	-
FRONTKONSOLE		-	Art. Nr. 91058000100	Art. Nr. 91058000100	Art. Nr. 91075600100
KONSOLE		-	Art. Nr. 91057000100	Art. Nr. 91057000100	-
FRONTGEWICHT 15 kg Inkl. Beschlag		-	-	-	Art. Nr. 91090000100 ⁽⁸⁾
ZUSATZGEWICHT 15 kg		-	-	-	Art. Nr. 91090500100
VERTIKUTIERER Arbeitsbreite: 55 cm		Art. Nr. 91033500100	-	-	-

1) Erfordert 12" Räder und Konsole 2) Erfordert 12" Räder oder Eisenräder und Konsole 3) Erfordert Konsole 4) Erfordert Frontkonsole und 12" Räder

WEITERES ZUBEHÖR ZUM PRO TRAC!

SEITE 45

FX SERIEN	PRO TRAC 1350
-	Art. Nr. 91070000100 ⁹⁾
Art. Nr. 90063184	7" Art. Nr. 91076100100 ⁹⁾
Art. Nr. 90063185	7" Art. Nr. 91076000100 ⁹⁾
-	7" Art. Nr. 91076200100 ⁹⁾
-	-
-	80 cm Art. Nr. 91062500100 ⁹⁾
Art. Nr. 90063183	Art. Nr. 91061200100 ⁹⁾
-	65 cm Art. Nr. 91061500100 ⁹⁾
-	-
-	Art. Nr. 90061193 ⁹⁾
-	-
-	-
-	18" Art. Nr. 422497
-	-
Art. Nr. 90063186	-
-	-
-	-
-	Art. Nr. 90061179
-	-
-	-
-	-



5) Erfordert 18" Räder 6) Erfordert 18" Räder oder Eisenräder 7) Erfordert Frontkonsole und 18" Räder
8) Erfordert Frontkonsole 9) Erfordert Konsole 10) Erfordert 10" Räder

RASEN

Das Gras ist grüner, wenn Sie es gießen und schöner, wenn Sie es mit einem TEXAS-Rasenmäher mähen. Für Perfektionisten haben wir natürlich auch einen Kantenschneider und einen Vertikutierer, sodass es keine Ausreden mehr gibt, nicht den schönsten Garten der Gegend zu haben. Aber denken Sie daran – es muss auch Zeit bleiben, um ihn zu genießen.



RASENMÄHER MIT ELEKTRO- UND AKKUANTRIEB

Wenn Sie sich für einen kabellosen Rasenmäher entscheiden, erhalten Sie eine umweltfreundliche Maschine, die sich durch Null Emissionen, geringeren Geräuschpegel und weniger Vibrationen auszeichnet. Im Gegensatz zu einem Benzinmotor ist der Motor darüber hinaus wartungsfrei. Bei einem kabellosen Rasenmäher erübrigt sich das lange Kabel, sodass Sie sich unbehindert frei bewegen können.

Razor 4200Li und Razor 4220TR-Li verfügen über dieselbe Akkuplattform wie die handgehaltenen 40V-Produkte auf Seite 31.

**VERLÄNGERUNGSKABEL
FÜR DEN EINSATZ IM FREIEN
NICHT VERGESSEN
SEITE 50**



RASENMÄHER	SMART3200	SMART3700	SMART4400
Motor	230V	230V	230V
Hubraum / Leistung	1.2 kW	1.6 kW	1.8 kW
Starter	E-start	E-start	E-start
Antrieb	-	-	-
Schnittbreite	32 cm	37 cm	44 cm
Mulchen	-	•	•
Heckauswurf	•	•	•
Fangen	•	•	•
Seitenauswurf	-	-	-
Höhenverstellung	Am Achse 3 pos. 25-65 mm	Zentral 7 pos. 25-75 mm	Zentral 7 pos. 20-75 mm
Fangkorb	30 l	45 l	55 l
Räder	140/165 mm	165/250 mm	165/250 mm
Gehäuse	Kunststoff	Kunststoff	Kunststoff
Gewicht	8 kg	13 kg	16.5 kg
Art. Nr.	90063150	90063161	90063162



ZUBEHÖR

EXTRA AKKU 18V / 3.0 Ah		Art. Nr. 443547
EXTRA AKKU 40V / 2.5 Ah		Art. Nr. 90066660
EXTRA AKKU 40V / 4.0 Ah		Art. Nr. 90066659
40V SCHNELL-LADUNG 30 min (2.5 Ah)		Art. Nr. 90066657
EXTRA AKKU 80V / 2.0 Ah		Art. Nr. 90066676

RAZOR 3300LI

- Inkl. 3.0 Ah Akku und Ladegerät
- 3-in-1-Funktion: Mulchen, Heckauswurf und Fangkorb
- 150 Min. Ladezeit (3.0 Ah Akku)



RASENMÄHER	RAZOR 3300LI	RAZOR 4200LI	RAZOR 4220TR-LI	RAZOR 4600LI
Akku	18V / 3.0 Ah	40V / 2.5 Ah	40V / 2.5 Ah	80V / 2.0 Ah
Kapazität *	250 m ²	300 m ²	200 m ²	400 m ²
Starter	E-start	E-start	E-start	E-start
Antrieb	-	-	•	-
Schnittbreite	33 cm	42 cm	42 cm	46 cm
Mulchen	•	•	•	•
Heckauswurf	•	•	•	•
Fangen	•	•	•	•
Seitenauswurf	-	-	-	•
Höhenverstellung	Zentral 5 pos. 30-70 mm	Zentral 6 pos. 28-75 mm	Zentral 6 pos. 28-75 mm	Zentral 6 pos. 28-75 mm
Fangkorb	30 l	45 l	45 l	65 l
Räder	5.5"/6.5"	6"/7"	6"/7"	7"/10"
Gehäuse	Kunststoff	Stahl	Stahl	Stahl
Gewicht	10.6 kg	21 kg	22 kg	28 kg
Art. Nr.	90063155	90066666	90066667	90066670

* Abhängig von Einsatzbedingungen

DREIRÄDRIGER RASENMÄHER

Ein dreirädriger Rasenmäher bietet Ihnen maximale Manövrierbarkeit im Garten. Mit diesem Gerät können Sie leicht um Blumenbeete, Bäume, Büsche, usw. mähen. Da das vordere Lenkrad schwenkbar ist, wird bei einem Richtungswechsel ein Anheben oder Wenden des Rasenmähers vermieden. Sie können das vordere Lenkrad auch feststellen, um nur ein Mähen in gerader Richtung zu ermöglichen.

Die Modelle bieten Schnittbreiten von 42 - 51 cm, passend für alle Gartengrößen.

Alle Modelle verfügen über verlässliche Motoren, 4-in-1-Funktionen, einfache Höhenregulierung und einen bequemen Lenker mit Schaumstoffgriff. Zur Auswahl stehen Schiebe- oder selbstfahrende Modelle.

3-in-1



1. MULCHEN

Mit einem am Rasenmäher montierten Mulchschirm wird das Gras in besonders kleine Stücke zerteilt, die zwischen den Grashalmen verschwinden, wo sie zersetzt werden und dem Gras natürlichen Dünger zuführen. Mulchen erfordert häufiges und regelmäßiges Rasenmähen – ein- bis zweimal wöchentlich, wenn das Gras trocken ist, um optimal zu wirken.



2. HECKAUSWURF

Geeignet für Orte, an denen der Rasen nicht so häufig gemäht wird, und wo er deshalb sehr hoch ist, z. B. am Ferienhaus. Da ein Fangkorb schnell gefüllt ist und häufig geleert werden muss, wird so das Rasenmähen schneller und einfacher.

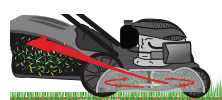

3. FANGKORB

Geeignet für die meisten Arten von Gärten, in denen der Rasen regelmäßig gemäht wird. Das Gras wird im Fangkorb gesammelt, sodass der Rasen ansprechend und frisch gemäht aussieht – ohne Grasreste.

4-in-1



4. SEITENAUSWURF

Ebenso wie beim Heckauswurf eignet sich der Seitenauswurf für Orte, an denen der Rasen nicht so häufig gemäht wird, und wo er deshalb sehr hoch ist, z. B. am Ferienhaus. Beim Seitenauswurf wird das Gras zur Seite ausgeworfen und verteilt sich in einer dünnen Schicht auf dem Rasen.

WARTUNG

Bevor Sie mit der Wartung beginnen, ist es wichtig, die Steckerkappe von der Zündkerze zu nehmen.



RASENMÄHER	PREMIUM 4275	PREMIUM 4275TR
Motor	NP80	NP80
Hubraum / Leistung	79 cc / 1.4 kW	79 cc / 1.4 kW
Starter	Seilzug	Seilzug
Antrieb	-	•
Schnittbreite	42 cm	42 cm
Mulchen	•	•
Heckauswurf	•	•
Fangen	•	•
Seitenauswurf	•	•
Höhenverstellung	6 pos. 25-75 mm	6 pos. 25-75 mm
Fangkorb	45 l	45 l
Räder	6"/8"	6"/8"
Gehäuse	Stahl	Stahl
Gewicht	19.4 kg	21.9 kg
Art. Nr.	90066255	90066256



PREMIUM 5175TR/W

- Komfortabler und ergonomischer Handgriff sowie Seilzuggriff
- Einfach zusammenklappbarer Handgriff
- Starkem TG570V-Motor
- Waschstützen für leichte Reinigung von Messer und Gehäuse



SCHAUEN SIE SICH
UNSERE VIDEOS AN

- Extra großer Fangkorb von 75 l
- 4-in-1-Funktion: Mulchen, Heckauswurf, Fangkorb und Seitenauswurf
- Bewegliches Vorrad, auch fest arretierbar



RASENMÄHER	PREMIUM 4675W	PREMIUM 4675TR/W	PREMIUM 5175TR/W
Motor	TG470V	TG470V	TG570V
Hubraum / Leistung	139 cc / 2.3 kW	139 cc / 2.3 kW	173 cc / 3.2 kW
Starter	Seilzug	Seilzug	Seilzug
Antrieb	-	•	•
Schnittbreite	46 cm	46 cm	51 cm
Mulchen	•	•	•
Heckauswurf	•	•	•
Fangen	•	•	•
Seitenauswurf	•	•	•
Höhenverstellung	6 pos. 25-75 mm	6 pos. 25-75 mm	6 pos. 25-75 mm
Fangkorb	60 l	60 l	75 l
Räder	7"/11"	7"/11"	7"/11"
Gehäuse	Stahl	Stahl	Stahl
Gewicht	30 kg	32.7 kg	35.8 kg
Art. Nr.	90066253	90066254	90066252

RAZOR RASENMÄHER

Die RAZOR-Serie von TEXAS bietet eine breite Palette an Rasenmähern in den Größen 42, 46, 48 und 51 cm. Die Serie umfasst die ganz einfachen Modelle ohne viel Zusatzausrüstung bis zu den größeren Modellen mit den neuesten und besten Motoren, u. a. Honda und der neue Briggs & Stratton Motor. Wir bieten auch unsere starken eigenentwickelten TEXAS-Motoren zu attraktiven Preisen an.

Die Razor-Serie zeichnet sich durch ihr funktionales und stilsicheres Design aus, und generell sind alle Modelle mit einer zentralen Höheneinstellung, einem einfach zusammenklappbarem Handgriff für einfacheres Aufbewahren, einem großen Sammelbehälter, den man nicht so häufig entleeren muss, ausgerüstet, und auch Mulchen ist Standard bei allen Modellen.



• Antivibrationssystem mit Gummifederung unter dem Motor

• Vorderradantrieb für einfache Bedienung



RASEMÄHER	RAZOR 4810TR/M
Motor	TG470V
Hubraum / Leistung	139 cc / 2.3 kW
Starter	Seilzug
Antrieb	•
Schnittbreite	48 cm
Mulchen	•
Heckauswurf	-
Fangen	-
Seitenauswurf	-
Höhenverstellung	Zentral 5 pos. 25-75 mm
Fangkorb	-
Räder	8"/8"
Gehäuse	Stahl
Gewicht	35 kg
Art. Nr.	90061131

• 8" Räder mit doppelten Kugellagern.
Rasenschaben auf allen 4 Rädern

• Gehäuse aus einem Stück ohne Schweißen gepresst – 2,5 mm Dicke

5105WS

- 2-in-1-Funktion: Mulchen und Seitenauswurf
- Extra Große 10" Hinterräder







RASENMÄHER	SMART 5105WS	RAZOR 4210	RAZOR 4210TR
Motor	TG470	TG170	TG150
Hubraum / Leistung	139 cc / 2.3 kW	99 cc / 1.6 kW	79.8 cc / 1.2 kW
Starter	Seilzug	Seilzug	Seilzug
Antrieb	-	-	•
Schnittbreite	51 cm	42 cm	42 cm
Mulchen	•	•	•
Heckauswurf	-	•	•
Fangen	-	•	•
Seitenauswurf	•	-	-
Höhenverstellung	Zentral 6 pos. 28-75 mm	Zentral 6 pos. 28-75 mm	Zentral 6 pos. 28-75 mm
Fangkorb	-	45 l	45 l
Räder	7"/10"	6"/7"	6"/7"
Gehäuse	Stahl	Stahl	Stahl
Gewicht	26 kg	24 kg	25 kg
Art. Nr.	90066500	90066504	90066519



RASENMÄHER	RAZOR 4610	RAZOR 4610TR/W	RAZOR 4650TR/WE	RAZOR 4680TR/W
Motor	TG470	TG470	TG470E	B&S 500E
Hubraum / Leistung	139 cc / 2.3 kW	139 cc / 2.3 kW	139 cc / 2.3 kW	140 cc / 1.94 kW
Starter	Seilzug	Seilzug	Seilzug + E-start	Seilzug
Antrieb	-	•	•	•
Schnittbreite	46 cm	46 cm	46 cm	46 cm
Mulchen	•	•	•	•
Heckauswurf	•	•	•	•
Fangen	•	•	•	•
Seitenauswurf	-	•	•	•
Höhenverstellung	Zentral 6 pos. 28-75 mm	Zentral 6 pos. 28-75 mm	Zentral 6 pos. 28-75 mm	Zentral 6 pos. 28-75 mm
Fangkorb	65 l	65 l	65 l	65 l
Räder	7"/8"	7"/10"	7"/10"	7"/10"
Gehäuse	Stahl	Stahl	Stahl	Stahl
Gewicht	30 kg	33 kg	37.5 kg	30.5 kg
Art. Nr.	90066511	90066514	90066515	90066516

ZUBEHÖR

<p>SCHUTZHÜLLE FÜR RASENMÄHER</p> 	<p>Art. Nr. 40-11720</p>	<p>SAE30 MOTORÖL 0.6 l</p> 	<p>Art. Nr. 90406507</p>
<p>VERTIKUTIERMES-SER mit 2 Federn 41 cm</p> 	<p>Art. Nr. 90066498</p>	<p>ÖLWECHSEL-SET</p> 	<p>Art. Nr. 40-11336</p>

PASST ZU MODELLEN AUF SEITE 16-21



• Bequemer und ergonomischer Lenker mit Becherhalter

• 4 Vorwärtsgänge

• Elektrischer Anlasserknopf

• Waschstutzen für leichte Reinigung von Messer und Gehäuse



RASENMÄHER	RAZOR 5160TR/WE 4-SPEED
Motor	TG570E
Hubraum / Leistung	173 cc / 3.2 kW
Starter	Seilzug + E-start
Antrieb	4 Gänge
Schnittbreite	51 cm
Mulchen	•
Heckauswurf	•
Fangen	•
Seitenauswurf	•
Höhenverstellung	Zentral 6 pos. 28-75 mm
Fangkorb	65 l
Räder	8"/11"
Gehäuse	Stahl
Gewicht	43 kg
Art. Nr.	90066527



SCHAUEN SIE SICH UNSERE VIDEOS AN



RASENMÄHER	RAZOR 5120TR/W	RAZOR 5130TR/W	RAZOR 5140TR/W 4-SPEED
Motor	TG570	B&S DOV750EX	TG570
Hubraum / Leistung	173 cc / 3.2 kW	161 cc / 2.6 kW	173 cc / 3.2 kW
Starter	Seilzug	Seilzug	Seilzug
Antrieb	•	•	4 Gänge
Schnittbreite	51 cm	51 cm	51 cm
Mulchen	•	•	•
Heckauswurf	•	•	•
Fangen	•	•	•
Seitenauswurf	•	•	•
Höhenverstellung	Zentral 6 pos. 28-75 mm	Zentral 6 pos. 28-75 mm	Zentral 6 pos. 28-75 mm
Fangkorb	65 l	65 l	65 l
Räder	8"/11"	8"/11"	8"/11"
Gehäuse	Stahl	Stahl	Stahl
Gewicht	38.5 kg	37.5 kg	38.5 kg
Art. Nr.	90066522	90066551	90066549



RASENMÄHER	RAZOR 5150TR/WE	RAZOR 5180TR/WE 4-SPEED	RAZOR 5190TR/W
Motor	TG570E	B&S DOV750EX	Honda GCV160
Hubraum / Leistung	173 cc / 3.2 kW	161 cc / 2.6 kW	160 cc / 3.3 kW
Starter	Seilzug + E-start	Seilzug + E-start	Seilzug
Antrieb	•	4 Gänge	•
Schnittbreite	51 cm	51 cm	51 cm
Mulchen	•	•	•
Heckauswurf	•	•	•
Fangen	•	•	•
Seitenauswurf	•	•	•
Höhenverstellung	Zentral 6 pos. 28-75 mm	Zentral 6 pos. 28-75 mm	Zentral 6 pos. 28-75 mm
Fangkorb	65 l	65 l	65 l
Räder	8"/11"	8"/11"	8"/11"
Gehäuse	Stahl	Stahl	Stahl
Gewicht	42.5 kg	41 kg	41.5 kg
Art. Nr.	90066526	90066579	90066531

PREMIUM RASENMÄHER

Die innovative PREMIUM-Serie von TEXAS besteht aus Rasenmähern, die speziell für die Bedürfnisse des anspruchsvollen Benutzers entwickelt wurden. Alle Premium-Modelle bieten von allem ein bisschen mehr: Die Spezifikationen sind Spitze, tolle Funktionen und Komfort eine Selbstverständlichkeit, ausgestattet mit den besten Motoren – darunter unsere eigene neue V-Serie sowie die bekannten Motoren von Briggs & Stratton und Honda.

Alle Modelle haben außerdem große Hinterräder, Komforthandgriff, zentrale Höheneinstellung, Waschstutzen, einen praktischen, in der Front integrierten Griff zum Anheben und eine 4-in-1-Funktion: Sammeln, Heckauswurf, Mulchen und Seitenauswurf.

Das durchdachte Design sorgt für ein neues, ansprechendes Aussehen, und mit den neuen 48 und 53 cm großen Gehäusen lassen sich alle Arten von Gras noch besser einsammeln. Statt des klassischen 2-geteilten Handgriffs erhält man bei den meisten PREMIUM-Modellen auch eine neue Art von Handgriff mit Freiraum zwischen den Rohren, sodass der große Sammelbehälter leicht zwischen den Rohren nach oben abgenommen werden kann, was das Entleeren erleichtert.



SCHAUEN SIE SICH
UNSERE VIDEOS AN

• 4 Vorwärtsgänge



• Leistungsstarker Honda Motor



• Komfortgriff für
Höhenverstellung



RASENMÄHER	PREMIUM 5390TR/W 4-SPEED
Motor	Honda GCV160
Hubraum / Leistung	160 cc / 3.3 kW
Starter	Seilzug
Antrieb	4 Gänge
Schnittbreite	53 cm
Mulchen	•
Heckauswurf	•
Fangen	•
Seitenauswurf	•
Höhenverstellung	Zentral 6 pos. 28-75 mm
Fangkorb	65 l
Räder	8"/11"
Gehäuse	Stahl
Gewicht	42 kg
Art. Nr.	90066569



• Praktischer Hebegriff



RASENMÄHER	PREMIUM 4820TR/W	PREMIUM 4850TR/WE
Motor	TG470V	TG470EV
Hubraum / Leistung	139 cc / 2.3 kW	139 cc / 2.3 kW
Starter	Seilzug	Seilzug + E-start
Antrieb	•	•
Schnittbreite	48 cm	48 cm
Mulchen	•	•
Heckauswurf	•	•
Fangen	•	•
Seitenauswurf	•	•
Höhenverstellung	Zentral 6 pos. 28-75 mm	Zentral 6 pos. 28-75 mm
Fangkorb	65 l	65 l
Räder	7"/10"	7"/10"
Gehäuse	Stahl	Stahl
Gewicht	35 kg	39 kg
Art. Nr.	90066554	90066555



RASENMÄHER	PREMIUM 5370TR/WE	PREMIUM 5380TR/W
Motor	TG670EV	B&S DOV750EX
Hubraum / Leistung	196 cc / 3.6 kW	161 cc / 2.6 kW
Starter	Seilzug + E-start	Seilzug
Antrieb	•	•
Schnittbreite	53 cm	53 cm
Mulchen	•	•
Heckauswurf	•	•
Fangen	•	•
Seitenauswurf	•	•
Höhenverstellung	Zentral 6 pos. 28-75 mm	Zentral 6 pos. 28-75 mm
Fangkorb	65 l	65 l
Räder	8"/11"	8"/11"
Gehäuse	Stahl	Stahl
Gewicht	42.5 kg	42 kg
Art. Nr.	90066564	90066568

RASENTRAKTOR

Mit einem Aufsitzmäher lässt sich der Rasen bequemer, schneller und einfacher mähen. Texas bietet Aufsitzmäher in zwei Größen: 61 cm und 76 cm. Beide eignen sich ausgezeichnet für normale und größere Rasenflächen und sind dank ihrer kompakten Größe einfach zu handhaben.

MOTOR IST LEICHT ZUGÄNGLICH



RIDER 6110E & RIDER 6110ES

- Kompaktes Design
- Mit Haken für den Wagen
- E-Start



RIDER	RIDER 6110ES	RIDER 6110E
Motor	Loncin	Loncin
Leistung	4.8 kW	4.8 kW
Hubraum	196 cc	196 cc
Getriebe	4 Vorwärts + 1 Rückwärts	4 Vorwärts + 1 Rückwärts
Starter	Seilzug + 12V E-start	Seilzug + 12V E-start
Schnittbreite	61 cm	61 cm
Schnitthöhe	5 Pos. 35-75 mm	5 Pos. 35-75 mm
Funktion	Seitenauswurf	Fangkorb
Messer	1	1
Räder	10"/13"	10"/13"
Art. Nr.	90063141	90063140

RIDER 7600E

- Leistungsstarker Motor
- Verstärkter Lenkerrahmen
- Mit Haken für den Wagen
- E-Start



RIDER	RIDER 7600E 2IN1	RIDER 7600E 3IN1
Motor	Loncin	Loncin
Leistung	8.8 kW	8.8 kW
Hubraum	432 cc	432 cc
Getriebe	5 Vorwärts + 1 Rückwärts	5 Vorwärts + 1 Rückwärts
Starter	12V E-start	12V E-start
Schnittbreite	76 cm	76 cm
Schnitthöhe	6 Pos. 30-76 mm	6 Pos. 30-76 mm
Funktion	Seitenauswurf, Mulchen	Fangkorb, Seitenauswurf, Mulchen
Messer	1	1
Räder	10"/15"	10"/15"
Art. Nr.	90063123	90063120

Texas stellt eine starke Reihe von Rasentraktoren vor. Sie alle verfügen über einen verstärkten Lenkrahmen und leistungsstarke Motoren. Die Rasentraktoren sind bedienerfreundlich und mit einer normalen 5+1-Gangschaltung oder einem hydrostatischen Getriebe ausgestattet, bei dem die Geschwindigkeit über ein Fußpedal reguliert werden kann. Für eine einfache Reinigung wurde bei allen XC-Modellen ein Reinigungseinlass in das Mähdeck integriert.

ZUBEHÖR
SEITE 24

XC160-108H

- Verstärkter Lenkrahmen
- Mit Haken für zubehör
- E-Start



RASENTRAKTOR	XC160-108H
Motor	Loncin
Leistung	9.2 kW
Hubraum	452 cc
Getriebe	Hydrostatik
Starter	12V E-start
Schnittbreite	108 cm
Schnitthöhe	7 Pos. 30-90 mm
Funktion	Seitenauswurf, Mulchen
Messer	2
Wenderadius	45 cm
Räder	15"/18"
Art. Nr.	90063131



RASENTRAKTOR	XC140-98	XC140-98H
Motor	Loncin	Loncin
Leistung	8.8 kW	8.8 kW
Hubraum	432 cc	432 cc
Getriebe	5 Vorwärts + 1 Rückwärts	Hydrostatik
Starter	12V E-start	12V E-start
Schnittbreite	98 cm	98 cm
Schnitthöhe	7 Pos. 30-90 mm	7 Pos. 30-90 mm
Funktion	Seitenauswurf, Mulchen	Seitenauswurf, Mulchen
Messer	2	2
Wenderadius	45 cm	45 cm
Räder	15"/18"	15"/18"
Art. Nr.	90063129	90063130

HYDROSTATIK-GETRIEBE
AUS USA



XC160-102HC

- Hydrostatik-Getriebe
- 12V E-Start
- Mit Haken für zubehör
- Große Fangkorb

RASENTRAKTOR	XC160-102HC
Motor	Loncin
Leistung	9.2 kW
Hubraum	452 cc
Getriebe	Hydrostatik
Starter	12V E-start
Schnittbreite	102 cm
Schnitthöhe	7 Pos. 30-90 mm
Funktion	Fangkorb
Messer	2
Wenderadius	45 cm
Räder	15"/18"
Fangkorb	270 l
Art. Nr.	90063132

ZUBEHÖR

AUFSATZ FÜR MULCH- FUNKTION



Art. Nr.
90063128

ZUBEHÖR

VERTIKUTIERER

Arbeitsbreite: 120 cm



Art. Nr.
90053038

RECHEN

Arbeitsbreite: 120 cm



Art. Nr.
90053035

GRAS UND LAUBSAMMLER

Arbeitsbreite: 96 cm
Kapazität: 300 L.



Art. Nr.
90053031

WAGEN MIT KIPPFUNKTION (GROSS)

Kapazität: 300 kg
Masse: 154x95x35 cm



Art. Nr.
90053030

ANHÄNGERSTREUWAGEN

Streulfläche: bis 2 M
Kapazität: 60 L.



Art. Nr.
90053036

WAGEN MIT KIPPFUNKTION (KLEIN)

Kapazität: 150 kg
Masse: 97x76x30 cm



Art. Nr.
90053034

VERTIKUTIERER

Arbeitsbreite: 96 cm



Art. Nr.
90053033

SCHUTZHÜLLE FÜR RIDER/ RASENTRAKTOR



Art. Nr.
40-11726

VERTIKUTIERER

ANWENDBUNGsbEREICH	MPC1300 2-IN-1	MPC1500 2-IN-1	PRO CUT 400TG	PRO CUT 460TG	PRO CUT 460B
Kleinerer Rasen bis zu 600 m ²	●	●	●	●	●
Kleinerer Rasen bis zu 1000 m ²	○	○	○	●	●

MPC1300

- 2-in-1:
Lüfter/
Vertikutierer

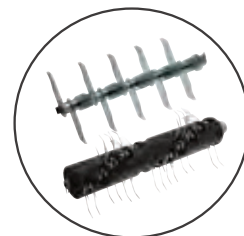

VERTIKUTIERER	MPC1300 2-IN-1	MPC1500 2-IN-1
Motor	230V	230V
Leistung	1.3 kW	1.5 kW
Hubraum	-	-
Arbeitsbreite	30 cm	33 cm
Arbeitstiefe	-0.9 / +0.5 cm	-1.2 / +0.5 cm
Messer	Fest	Fest
Fangkorb	30 l	50 l
Art. Nr.	90062097	90063074

SCHAUEN SIE SICH
UNSERE VIDEOS AN

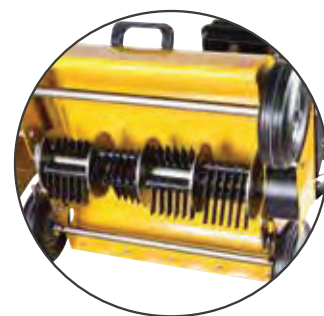

48 HÄCKSLER
AUS GEHÄRTETEM
STAHL



VERTIKUTIERER	PRO CUT 400TG	PRO CUT 460TG	PRO CUT 460B
Motor	TG725X	TG720	B&S XR950
Leistung	4.2 kW	4.2 kW	4.2 kW
Hubraum	212 cc	212 cc	208 cc
Arbeitsbreite	40 cm	46 cm	46 cm
Arbeitstiefe	-1.5 / +0.5 cm	-3.0 / +0.5 cm	-3.0 / +0.5 cm
Messer	Fest	Häcksler	Häcksler
Fangkorb	45 l	-	-
Art. Nr.	90066491	90061110	90061563

WILDKRAUTBÜRSTE

SCHAUEN SIE SICH
UNSERE VIDEOS AN

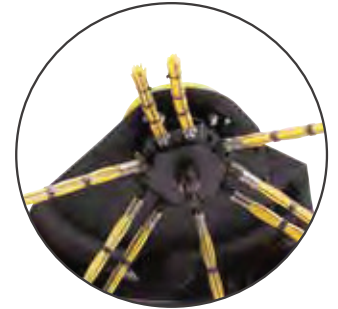



KOMBINATION
VON NYLON UND
METALBÜRSTEN



WILDKRAUTBÜRSTEN	PRO WEED 700
Motor	TG595, 4-Takt
Leistung	2.9 kW
Hubraum	173 cc
Antrieb	-
Bürste	Justierbar
Arbeitsbreite	70 cm
Art. Nr.	90061105

ZUBEHÖR: WR140/WR1080/WR1800

STAHLBÜRSTE		Art. Nr. 90063090
NYLONBÜRSTE		Art. Nr. 90063100



INKL.



WILDKRAUTBÜRSTEN	WR140	WR1080	WR1800
Motor	230V	10.8V / 1.5 Ah	18V / 1.5 Ah
Leistung	0.14 kW	-	-
Justierbar Lenker	-	•	•
Arbeitstiefe	10 mm	10 mm	10 mm
Arbeitsbreite	5 mm	5 mm	5 mm
Art. Nr.	90063076	90063109	90063154



KANTENSCHNEIDER

ANWENDUNGSBEREICH	EC1400	EC2600	EC8700
Kleinerer Rasen bis zu 600 m ²	●	●	●
Kleinerer Rasen bis zu 1000 m ²	○	●	●
Größerer Park/Anlage ab 2000 m ²	○	○	●

BÜRSTE ZUR
UNKRAUTBESEITIGUNG



ZUBEHÖR: EC1400 / EC2600

FLIESEN-
REINIGUNGSBÜR-
STE



Art. Nr.
90062054

EC1400

- 2-in-1:
Unkrautbürste und
Kantenschneider
kombiniert
- Höhe und Winkel
Verstellbar am
Griff



KANTENSCHNEIDER	EC1400	EC2600	EC8700
Motor	230V	2-Takt	TG110, 4-Takt
Leistung	1.4 kW	0.7 kW	1.8 kW
Hubraum	-	26 cc	87 cc
Arbeitstiefe	15-25-38 mm	10-20-30 mm	10-25-45 mm
Justierbar Lenker	•	•	•
Art. Nr.	90063069	90062059	90063088

GARTEN- SCHEREN

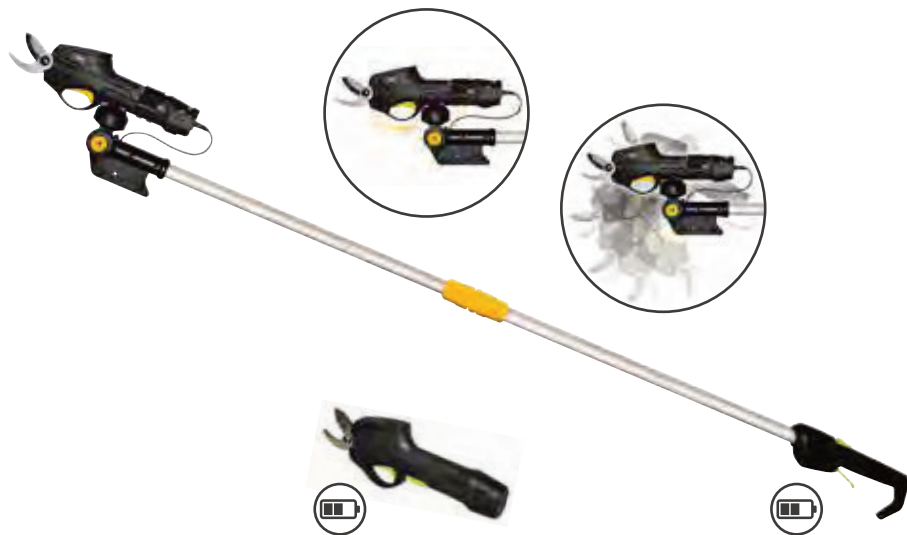

GARTENSCHEREN	GS720 LI	GS720 LI TELESKOPISCH
Motor	7.2V	7.2V
Leistung	1.5 Ah	1.5 Ah
Teleskopisch Griff	-	•
Aststärke	Max. 25 mm	Max. 25 mm
Gewicht	0.85 kg	1.75 kg
Inkl.	Akku + Ladegerät	Akku + Ladegerät
Art. Nr.	90063156	90063157

ABFLAMM- GERÄT



ABFLAMMGERÄT	WB600
Motor	230V
Leistung	0.6 kW
Griff	Verstellbar
Zubehör	4 St. Mundstücke
Heizen auf	max. 600°C
Art. Nr.	90063087

KOMPRESSOREN

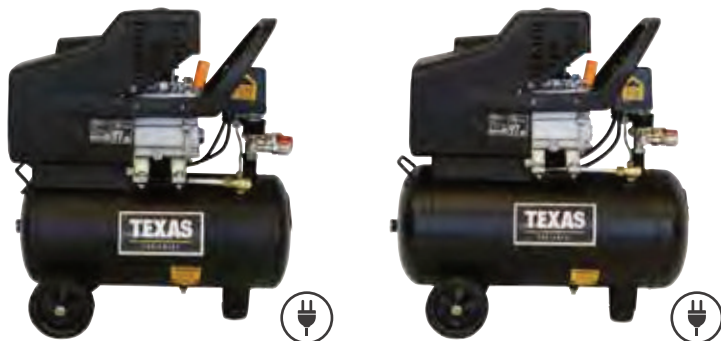

KOMPRESSOREN	TKP2000	TKP2400
Motor	230V	230V
Leistung	0.9 kW	1.2 kW
Luftmenge	170 l/min	206 l/min
Druck	8 bar	8 bar
Tank	20 l	24 l
Kupplungen	2	2
Art. Nr.	90063117	90063118

PUMPE



PUMPE	CW410
Motor	230V
Leistung	0.4 kW
Zubehör	Inkl. 10 m Schlauch und Sprüher. Stützdurchmesser: 3/4"
Kapazität	1.100 l/h
Art. Nr.	90063085

HECKEN, BÜSCHE & HOHES GRAS

Trimmen jetzt Ihre Hecke! Auch in diesem Jahr haben wir eine große Auswahl an Motorsensen und Heckenscheren, die den zugewachsenen Garten am Ferienhaus leicht bewältigen. Aber schauen Sie sich auch unsere Multimaschinen auf Seite 35 an, wo Freischneider, Heckenscheren, Motorsensen und Kettensägen zu finden sind – alles zusammen in einer Maschine. KEEP IT SMART!



ANWENDBUNGsbEREICH	HTG360 LI	HTE450	HTE550	HTE620	HSL265	HTD2600
Liguster, Spirea und Ähnl.	●	●	●	●	●	●
Weide	○	○	○	○	●	●
Buche, Ulme und Ähnl.	○	○	○	○	●	●



HECKENSCHEREN	HTG360 LI	HTE450	HTE550
Motor	3.6V/1.3 Ah	230V	230V
Leistung	–	0.45 kW	0.55 kW
Hubraum	–	–	–
Schwerttyp	–	Dobbeltseite	Dobbeltseite
Schwertlänge	12 cm	45 cm	51 cm
Drehbarer Griff	–	–	180°
Aststärke	Max. 8 mm	Max. 16 mm	Max. 20 mm
Gewicht	0.82 kg	2.4 kg	2.8 kg
Art. Nr.	90063152	90067045	90067046



DREHBARER GRIF, 180°

HECKENSCHEREN	HTE620	HSL265	HTD2600
Motor	230V	2-Takt	2-Takt
Leistung	0.62 kW	0.7 kW	0.7 kW
Hubraum	–	26 cc	25.4 cc
Schwerttyp	Dobbeltseite	Dobbeltseite	Dobbeltseite
Schwertlänge	60 cm	65 cm	60 cm
Drehbarer Griff	180°	180°	180°
Aststärke	Max. 22 mm	Max. 22 mm	Max. 28 mm
Gewicht	3.6 kg	5.6 kg	6 kg
Art. Nr.	90067047	90067075	90067065



SCHAUEN SIE SICH
UNSERE VIDEOS AN

ZUBEHÖR

EXTRA
AKKU
18V / 1.5 Ah



Art. Nr.
90070006

SCHNELL-
LADUNG
90 min



Art. Nr.
90070008

ZUSÄTZLICHE
MESSER
Smart Trim 300
12 Stück



Art. Nr.
90070009

Die leichte 18V-Serie von TEXAS wurde dahingehend entwickelt, aus 1 Akku so viel wie möglich zu machen. Bei der Entwicklung aller Geräte wurde besonders auf Gewicht und Aufbewahrung geachtet.

ALLE MODELLE
INKL. AKKU UND
3-5 STUNDEN
LADEGERÄT



18V-SERIE	SMART HEDGE 200	SMART HEDGE 500	SMART TRIM 300	SMART CHAINSAW 200	SMART AIR 100
Akku	18V / 1.5 Ah	18V / 1.5 Ah	18V / 1.5 Ah	18V / 1.5 Ah	18V / 1.5 Ah
Funktionen	15 mm Schnittbreite. 51 cm Schwert	15 mm Schnittbreite. 41 cm Schwert bis zu 2.7 m lang	Poly-Messer. Pflanzenschutzschild. Einstellbarer Schneidkopf	20 cm Schwert bis zu 2.7 m lang. Ketten- geschwindigkeit 4 m/s	Luftgeschwindigkeit 205 km/h
Gewicht inkl. Akku	2.5 kg	3 kg	2.2 kg	4.5 kg	2 kg
Max. Arbeitszeit**	35 min	45 min	30 min	45 min	12 min
Vibration	2.31 m/s ²	2.31 m/s ²	2.5 m/s ²	2.6 m/s ²	1.64 m/s ²
Art. Nr.	90070002*	90070004*	90070001*	90070005*	90070003*
Paket 90070010*	•		•		

* Inkl. 1 Akku & 1 Ladegerät

** Abhängig von Einsatzbedingungen

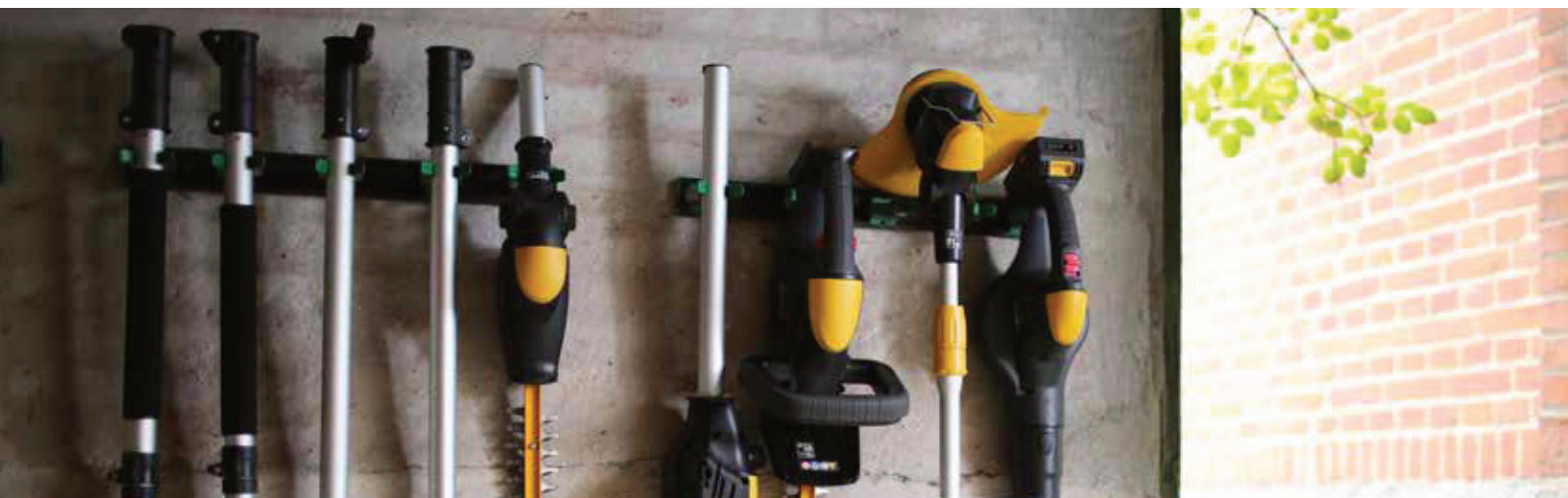



Die 40V-Serie kabelloser Geräte von Texas verfügt über einen gemeinsamen Akku, der sich für die meisten verwendeten Gartengeräte eignet. Die 40V-Serie zeichnet sich durch hohe Leistung, geringes Gewicht, intelligente Funktionen wie Kantenschneiden am Trimmer und drehbarer Rückgriff an der Heckenschere sowie wettbewerbsfähige Preise aus.

Auswahl zwischen zwei Akkugrößen. Für die Kettensäge wird der 4 Ah Akku empfohlen.

ZUBEHÖR

EXTRA AKKU 40V / 2.5 Ah		Art. Nr. 90066660
EXTRA AKKU 40V / 4.0 Ah		Art. Nr. 90066659
LADEGERÄT 75 min (2.5 Ah)		Art. Nr. 90066658
SCHNELLADUNG 30 min (2.5 Ah)		Art. Nr. 90066657

MEHR INFORMATIONEN
ZU UNSEREN
RASENMÄHER!
S. 13



←
33 CM
SCHNITTBREITE

40V-SERIE	RAZOR 4200LI	RAZOR 4220TR-LI	GTX4000	HTX4000	CSX4000
Akku	40V / 2.5 Ah	40V / 2.5 Ah	40V / 2.5 Ah	40V / 2.5 Ah	40V
Funktionen	Mulchen, Heckauswurf, Fangen	Antrieb. Mulchen, Heckauswurf, Fangen	Auto feed Fadenkopf. Einstellbarer Schneidkopf	23 mm Schnittbreite. 58 cm Schwert. Drehbarer griff	35 cm Schwert. Kettengeschwindigkeit 16 m/s
Gewicht exkl. Akku	20 kg	21 kg	3.0 kg	3.1 kg	3.8 kg
Max. Arbeitszeit**	12 min (2.5 Ah)	16 min (2.5 Ah)	35 min (2.5 Ah)	35 min (2.5 Ah)	40 min (4.0 Ah)
Inkl.	Akku + Ladegerät	Akku + Ladegerät	Akku + Ladegerät	Akku + Ladegerät	-
Art. Nr.	90066666*	90066667*	90066661*	90066662*	90066663
Paket 90066664*			•	•	

* Inkl. 1 Akku & 1 Ladegerät

** Abhängig von Einsatzbedingungen





Die kabellose 58V-Serie ist ein vollständiges Produktangebot für den Garten. Mit der 58V-Akkuplattform erzielen Sie eine Leistung, die Benzinmotoren nahekommt. Gleichzeitig erhalten Sie alle Vorteile wie leichtes Gewicht, Null Emissionen, minimale Vibrationen und geringer Geräuschpegel und natürlich deutlich weniger Wartung.

Es stehen zwei Akkugrößen zur Auswahl. 2 Ah bietet geringeres Gewicht, 4 Ah die doppelte Einsatzzeit.



ELEKTRONISCHE REGELUNG DER FAHRGESCHWINDIGKEIT

58V SERIE	LMZ5800	LMZ5800TR
Akku	58V / 4.0 Ah	58V / 4.0 Ah
Antrieb	-	4 Gänge
Schnittbreite	51 cm	51 cm
Funktionen	Mulchen, Heckauswurf, Fangen	Mulchen, Heckauswurf, Fangen
Höhenverstellung	7 pos. Zentral. 26-90 mm	7 pos. Zentral. 26-90 mm
Fangkorb	60 l	60 l
Räder	8"/10"	8"/10"
Gehäuse	Stahl	Stahl
Gewicht exkl. Akku	27.5 kg	28.5 kg
Max. Arbeitszeit**	40 min (4.0 Ah)	25 min (4.0 Ah)
Motor	Bürstenlos	Bürstenlos
Inkl.	Akku + Ladegerät	Akku + Ladegerät
Art. Nr.	90070048	90070049



INKL.



INKL.



58V SERIE	LBZ5800	HTZ5800	TCZ5800	CSZ5800
Akku	58V	58V	58V	58V
Funktionen	Luftgeschwindigkeit 230 km/h. Mit Turbo funktion	22 mm Schnittbreite. 65 cm Schwert	25 cm Schwert. Kettengeschwindigkeit 15 m/s	45 cm Schwert. Kettengeschwindigkeit 11.5 m/s
Gewicht exkl. Akku	2.0 kg	3.0 kg	2.8 kg	3.8 kg
Max. Arbeitszeit**	30 min (4.0 Ah)	60 min (4.0 Ah)	40 min (4.0 Ah)	35 min (4.0 Ah)
Motor	Bürstenlos	Bürsten	Bürstenlos	Bürstenlos
Inkl.	-	Batterietasche	Batterietasche	-
Art. Nr.	90070043	90070042	90070046	90070047



58V SERIE	BMZ5800	BCZ5800	GTZ5800	PCZ5800	PHZ5800
Akku	58V	58V	58V	58V	58V
Funktionen	40 cm Faden. 25 cm Messer. 25 cm Kettensäge. 55 cm Heckenschere	40 cm Faden. 25 cm Messer	30 cm Tap'n go Fadenkopf. Pflanzenschutzschild	20 cm Schwert. 2.1 m lang. Kettengeschwindigkeit 5 m/s	22 mm Schnittbreite. 52 cm Schwert. 2.2 m lang
Gewicht exkl. Akku	6.1 - 7.2 kg	3.6 kg	3.6 kg	5.4 kg	5.5 kg
Max. Arbeitszeit**	40 min (4.0 Ah)	45 min (4.0 Ah)	60 min (4.0 Ah)	60 min (4.0 Ah)	60 min (4.0 Ah)
Motor	Bürsten	Bürsten	Bürsten	Bürsten	Bürsten
Inkl.	Tragegurt	Luxus Tragegurt	Tragegurt	Tragegurt	Tragegurt
Art. Nr.	90070064	90070063	90070041	90070045	90070044

** Abhängig von Einsatzbedingungen

ZUBEHÖR

EXTRA AKKU 58V / 2.0 Ah 	Art. Nr. 90070051	SCHNELLADUNG 60 min (2.0 Ah) 120 min (4.0 Ah) 	Art. Nr. 90070054
EXTRA AKKU 58V / 4.0 Ah 	Art. Nr. 90070052	BATTERIETASCHE Inkl. Adapter akku 	Art. Nr. 90070056
KANTENSCHNEIDER FÜR BMZ5800 	Art. Nr. 90070065	VERLÄNGERUNG FÜR PCZ5800/ BMZ5800 94 cm 	Art. Nr. 90070055

MOTORSENSEN

Wie wäre es mit einem Multi-Tool, das nicht nur ein Trimmer und Buschräumer ist, sondern leicht in andere Produkttypen verwandelt werden kann, wie eine Hochentaster, Heckenschneider mit hoher Reichweite oder Kehrmaschine. Einige Tools werden mitgeliefert, einige sind separat erhältlich. Eine Motoreinheit mit mehreren auswechselbaren Tools spart Raum und Geld.



ZUBEHÖR: BCU33M/BCU52M	VERLÄN- GUNG	KANTEN- SCHNEIDER	KEHR- BÜRSTE	LAUB- BLÄSER
Länge	70 cm	76 cm	75 cm	75 cm
Durchmesser	-	4.0 cm	24.5 cm	-
Arbeitsbreite	-	-	60 cm	-
Gewicht	0.5 kg	2.6 kg	4.5 kg	1.5 kg
Art. Nr.	90067063	90067080	90067081	90067082

BCU33M

- 1 Motor → 8 Arbeitsbereiche:
Trimmer, Heckenschere,
Motorsensen, Kettensäge, laubbläser,
Kantenschneider, Bürste und Sägeblatt

(Laubbläser, Kantenschneider,
Verlängerung und Bürste muss
separat gekauft werden)

TRIMMER

ANWENDBEREICH	PRO TRIM 100	GTU 265
Rasentrimmen	●	●
Entfernen von hohem Gras	○	●

PRO TRIM 100

- Mit Kantenschneiderrad
- Verstellbarer Handgriff
- Teleskopschaft
- Geräuscharm
- Pflanzenschutz



TRIMMER	PRO TRIM 100	GTU265
Motor	230V	2-Takt
Leistung	0.6 kW	0.7 kW
Hubraum	-	26 cc
Arbeitsbreite	30 cm Faden	38 cm Faden
Gewicht	2.9 kg	5.5 kg
Art. Nr.	90068122	90067055

VERLÄNGERUNGSKABEL
FÜR DEN EINSATZ IM FREIEN
NICHT VERGESSEN
SEITE 50



SCHAUEN SIE SICH
UNSERE VIDEOS AN



HANDGEFÜHRTE KOMBIMASCHINEN	SMART COMBI 100 5-IN-1	BCU33M 4-IN-1	BCU52M 5-IN-1
Motor	230V	2-Takt	2-Takt
Leistung	0.9 kW	0.9 kW	1.25 kW
Hubraum	-	33 cc	52 cc
Arbeitsbreite	36 cm Faden / 25 cm Messer / 25 cm Kettensäge / 41 cm Heckenscherer	43 cm Faden / 25 cm Messer / 25 cm Kettensäge / 40 cm Heckenscherer	43 cm Faden / 25 cm Messer / 25 cm Kettensäge / 40 cm Heckenscherer
Fadenspule	Tap'n go	Tap'n go	Tap'n go
Messer	3-Zahn	3-Zahn	3-Zahn + 80-Zahn
Tragegurt	•	•	•
Gewicht	2.5 kg [Ohne Zubehör]	5.5 kg [Ohne Zubehör]	6.1 kg [Ohne Zubehör]
Art. Nr.	90068123	90067059	90067064



4 TAKT MOTOR:

- Geringere Drehzahl. Reduzierter Lärm und niedrigere Vibrationen
- Angenehmes, komfortables Arbeiten
- Hohe Lebensdauer



MOTORSSENEN	BC358D
Motor	4-Takt
Leistung	1.0 kW
Hubraum	35.8 cc
Arbeitsbreite	42 cm Faden / 25 cm Messer
Fadenspule	Tap'n go
Messer	3-Zahn + 80-Zahn
Tragegurt	Professioneller
Gewicht	8.2 kg
Art. Nr.	90068140

INKL.



Ein 2-Takt-Motor benötigt ein Benzin-Öl-Gemisch. Motorsensen mit 4-Takt-Motor verwenden normales bleifreies Benzin und haben einen separaten Einfüllpfropfen für Öl am Kurbelwellengehäuse.

ZUBEHÖR
SEITE 38

ANWENDUNGSBEREICH	BCU335	BCU43	BC358D	BCP4300	BCP5200
Rasentrimmen	●	●	●	●	●
Entfernen von hohem Gras	●	●	●	●	●
Entfernen von Gestrüpp	○	●	●	●	●

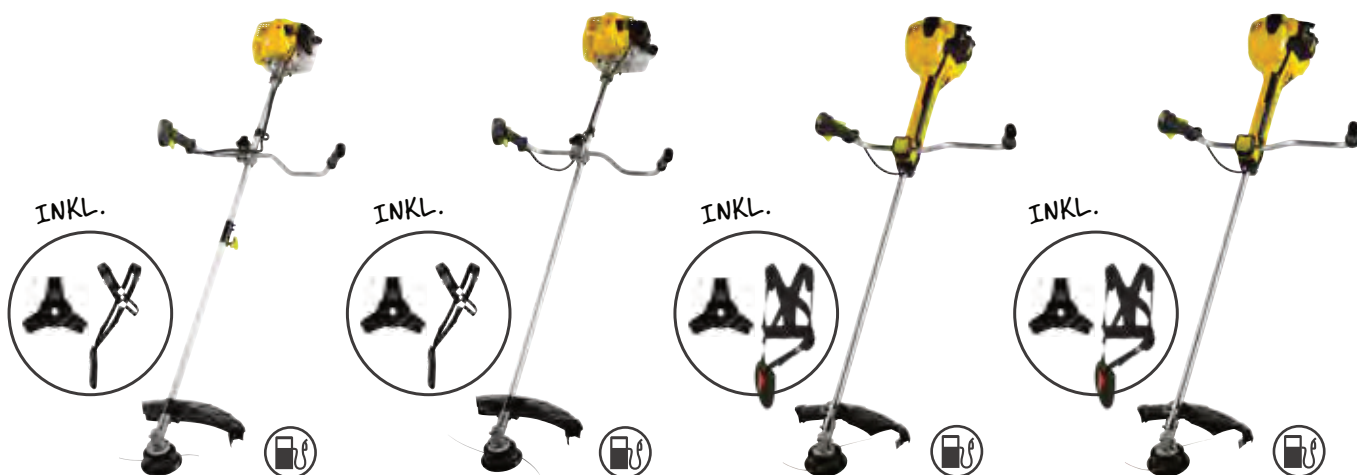

MOTORSSENEN	BCU335	BCU43	BCP4300	BCP5200
Motor	2-Takt	2-Takt	2-Takt	2-Takt
Leistung	0.9 kW	1.25 kW	1.25 kW	1.5 kW
Hubraum	33 cc	43 cc	43 cc	52 cc
Arbeitsbreite	43 cm Faden / 25 cm Messer	43 cm Faden / 25 cm Messer	43 cm Faden / 25 cm Messer	43 cm Faden / 25 cm Messer
Fadenspule	Tap'n go	Tap'n go	Tap'n go	Tap'n go
Messer	3-Zahn	3-Zahn	3-Zahn	3-Zahn
Tragegurt	Standard	Standard	Professioneller	Professioneller
Gewicht	7.7 kg	7.8 kg	8.6 kg	8.7 kg
Art. Nr.	90067057	90067058	90067071	90067073

ANWENDBUNGSBEREICH	CB8700	PRO TRIM 600	PRO TRIM 600TR	MULTI CUT 610
Rasentrimmen	○	●	●	●
Entfernen von hohem Gras	●	●	●	●
Unebenes Gelände	○	○	●	●



- Vorgesobene Fadenspule erleichtert die Bearbeitung an Bäumen, entlang von Wegen, Zäunen und im unebenen Gelände



TRIMMER	PRO TRIM 600	PRO TRIM 600TR
Motor	TG595, 4-Takt	TG595, 4-Takt
Leistung	2.9 kW	2.9 kW
Hubraum	173 cc	173 cc
Antrieb	-	•
Schnittbreite	60 cm	60 cm
Gewicht	33 kg	46 kg
Art. Nr.	90061101	90061100



SCHAUEN SIE SICH UNSERE VIDEOS AN

BALKENMÄHER	CB8700
Motor	Loncin
Leistung	2.5 kW
Hubraum	159 cc
Antrieb	•
Schnittbreite	87 cm
Funktion	Front-Messerwerk
Art. Nr.	90063181

ROFORMÄHER	MULTI CUT 610
Motor	Loncin
Leistung	3.6 kW
Hubraum	196 cc
Getriebe	Variabel
Schnittbreite	61 cm
Schnitthöhe	25-75 mm
Funktion	Seitenauswurf
Art. Nr.	90063180

ZUBEHÖR: TRIMMER & MOTORSENSEN

		PRO TRIM 100	PRO TRIM 600	GTU26S	BCU33S BCU43	BC335D	BCP4300 BCP5200	SMART COMBI 100	BCU33M BCU52M	COMBI 800 TRIMMER
1.6 MM TRIMMERFADEN 15 M		Art. Nr. 5012-00	-	-	-	-	-	Art. Nr. 5012-00	-	-
2,0 MM TRIMMERFADEN 15 M		-	-	Art. Nr. 5016-00	-	-	-	-	-	-
2,0 MM TRIMMERFADEN 130 M		-	-	Art. Nr. 62005200	-	-	-	-	-	-
2.4 MM TRIMMERFADEN 15 M		-	-	-	Art. Nr. 5015-00	Art. Nr. 5015-00	Art. Nr. 5015-00	-	Art. Nr. 5015-00	-
2.4 MM TRIMMERFADEN 90 M		-	-	-	Art. Nr. 62005240	Art. Nr. 62005240	Art. Nr. 62005240	-	Art. Nr. 62005240	-
4.0 MM 2 STÜCK TRIMMERFADEN 52 CM		-	Art. Nr. 438966	-	-	-	-	-	-	Art. Nr. 438966
4.0 MM ROLLE FADEN 2X10 M		-	Art. Nr. 423008	-	-	-	-	-	-	Art. Nr. 423008
FADENSPULE STANDARD		-	-	Art. Nr. 429053	Art. Nr. 451519	Art. Nr. 451519	Art. Nr. 451519	Art. Nr. 433936	Art. Nr. 451519	-
FADENSPULE LUX		-	-	-	Art. Nr. 436546	Art. Nr. 436546	Art. Nr. 436546	-	Art. Nr. 436546	-
FADENSPULE PRO (ALUMINIUM)		-	-	-	Art. Nr. 436547	Art. Nr. 436547	Art. Nr. 436547	-	Art. Nr. 436547	-
3-ZAHNMESSER 25.4 MM LOCH		-	-	-	Art. Nr. 5603-250	Art. Nr. 5603-250	Art. Nr. 5603-250	-	Art. Nr. 5603-250	-
8-ZAHNMESSER 25.4 MM LOCH		-	-	-	Art. Nr. 5608-250	Art. Nr. 5608-250	Art. Nr. 5608-250	-	Art. Nr. 5608-250	-
80-KREISSÄGE- MESSER 25.4 MM LOCH		-	-	-	Art. Nr. 5680-250	Art. Nr. 5680-250	Art. Nr. 5680-250	-	Art. Nr. 5680-250	-
PROFES- SIONELLER TRAGEGURT		-	-	Art. Nr. 40-11710	Art. Nr. 40-11710	Art. Nr. 40-11710	Art. Nr. 40-11710	Art. Nr. 40-11710	Art. Nr. 40-11710	-
STANDARD TRAGEGURT		-	-	Art. Nr. 423186	Art. Nr. 423186	Art. Nr. 423186	Art. Nr. 423186	Art. Nr. 423186	Art. Nr. 423186	-



REINIGUNG

Es geht nicht nur um das Aussehen, es ist tatsächlich für Ihre eigene Sicherheit und die anderer auch notwendig, Schnee und Salz wegzukehren sowie Blätter und anderen Abfall zu entfernen. TEXAS' gelbe Kehrmaschinen sind fast schon ein Synonym für den dänischen Winter. Wenn Schnee fällt und umherweht und eine Kehrmaschine nicht mehr ausreicht, liefern wir auch einige der stärksten Schneefräsen auf dem Markt.

STREUWAGEN

Universalstreuer, für den Ganzjahresgebrauch, Streut gleichmäßig und sauber größere Flächen. Im Sommer ermöglicht der Zentrifugalstreuer ein großflächiges Ausbringen von verschiedenen Düngemitteln und Saatgut. Im Winter wird der Zentrifugalstreuer zu einem multifunktionalen Winterstreuer für z.B. Salz, Sand und ähnliches Streugut.

INKL. ABDECKUNG

INKL. ABDECKUNG

INKL. ABDECKUNG



STREUWAGEN	SMART SPREADER 200	CS2500	CS3600	CS6000S	ANHÄNGER-STREUWAGEN
Kapazität	25 l	25 l	36 l	58 l	60 l
Streukapazität	56 cm	Bis zu 2 m	Bis zu 2 m	Bis zu 3 m	Bis zu 3 m
Streutyp	Drop	Centrifugal	Centrifugal	Centrifugal	Centrifugal
Dosierung	Variabel	Variabel	Variabel	Variabel	Variabel
Rahmen	Stahl	Stahl	Stahl	Rostbeständiger Stahl	Stahl
Gewicht	8.6 kg	12.3 kg	11.9 kg	15.5 kg	15 kg
Art. Nr.	90051994	90052014	90052017	90052018	90053036

KEHRMASCHINEN



KEHRMASCHINE	SWEeper MS550	SWEeper MS920	HANDY SWEEP 650TG	HANDY SWEEP 650TGE
Motor	-	-	TG725S, 4-Takt	TG725ES, 4-Takt
Hubraum	-	-	212 cc / 4.2 kW	212 cc / 4.2 kW
Getriebe	-	-	3 Vor + 1 Rückwärts	3 Vor + 1 Rückwärts
Starter	-	-	Seilzug	Seilzug + 230V E-start
Arbeitsbreite	55 cm	92 cm	60 cm	60 cm
Bürstendurchmesser	-	-	35 cm	35 cm
Sammelbehälter	25 l	40 l	-	-
Räder	175 x 35 mm	300 x 55 mm	4.10 x 13	4.10 x 13
Art. Nr.	90067067	90067068	90067523	90067524

SCHAUEN SIE SICH UNSERE VIDEOS AN



230V E-START ↗









KEHRMASCHINE	HANDY SWEEP 710TG	HANDY SWEEP 710TGE	HANDY SWEEP 710B
Motor	TG715S, 4-Takt	TG725ES, 4-Takt	B&S XR950 series, 4-Takt
Hubraum	208 cc / 4.2 kW	212 cc / 4.2 kW	208 cc / 4.2 kW
Getriebe	3 Vorwärts + 1 Rückwärts	3 Vorwärts + 1 Rückwärts	3 Vorwärts + 1 Rückwärts
Starter	Seilzug	Seilzug + 230V E-start	Seilzug
Arbeitsbreite	70 cm	70 cm	70 cm
Bürstendurchmesser	35 cm	35 cm	35 cm
Räder	4.10 x 13	4.10 x 13	4.10 x 13
Art. Nr.	90067518	90067525	90067520

ZUBEHÖR

650

710

650/710

SAMMELBEHÄLTER		Art. Nr. 90228200100	Art. Nr. 90228100100	SCHNEEKETTEN (SATZ)		Art. Nr. 90228700100
SCHNEESCHILD		Art. Nr. 90228500100	Art. Nr. 90228600100	VERTIKUTIERER		Art. Nr. 90228300100
BÜRSTENSATZ 60/70 CM		Art. Nr. 902275600	Art. Nr. 425514	LED LEUCHE mit Adaptor und Ladegerät - 270 lumen/5W		Art. Nr. 90067095



- Multi verstellbarer Lenker und E-start



- Höhenverstellbarer Lenkholm



- 3 Vorwärts + 1 Rückwärts



- Starkes Stützrad



SMART SWEEP 1000E

- Starker TG570E, 4-Takt Motor
- Kehrbreite på 100 cm
- Ideal für Kopfsteinpflaster



KEHRMASCHINE	SMART SWEEP 1000E
Motor	TG570E, 4-Takt
Leistung	3.6 kW
Hubraum	173 cc
Getriebe	3 Vorwärts + 1 Rückwärts
Starter	Seilzug + 12V E-start
Arbeitsbreite	100 cm
Bürstendurchmesser	35 cm
Art. Nr.	90066696

GESCHWINDIGKEIT DER BÜRSTEN EINSTELLBAR (180-350 U/MIN) BIETET OPTIMALES KEHRERGEBNIS



KEHRMASCHINE	SMART SWEEP 800	SMART SWEEP 800E	SMART SWEEP 1000
Motor	TG570, 4-Takt	TG570E, 4-Takt	TG570, 4-Takt
Leistung	3.6 kW	3.6 kW	3.6 kW
Hubraum	173 cc	173 cc	173 cc
Getriebe	3 Vorwärts + 1 Rückwärts	3 Vorwärts + 1 Rückwärts	3 Vorwärts + 1 Rückwärts
Starter	Seilzug	Seilzug + 12V E-start	Seilzug
Arbeitsbreite	80 cm	80 cm	100 cm
Bürstendurchmesser	35 cm	35 cm	35 cm
Art. Nr.	90066691	90066692	90066695



ZUBEHÖR

		800	1000
SAMMEL-BEHÄLTER		Art. Nr. 90066697	Art. Nr. 90066704
SCHNEE-BÜRSTEN		Art. Nr. 90066701	Art. Nr. 90066702
SCHNEESCHILD		Art. Nr. 90066698	Art. Nr. 90066700



COMBI 800 - FÜR DAS GANZE JAHR

COMBI 800

- 80 cm Kehrbreite
- 230V Elektrostart an Modell 800TGE
- Schnelles Wechseln möglich – ohne Werkzeug

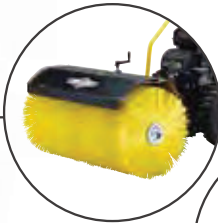

TRIMMER

- 3 pos. Verstellbar
- Höhenverstellung
- Große Schnittbreite
- Hochgrastrimmer

COMBI 800

Eine Basismaschine mit vielen Zubehörmöglichkeiten.



MULTIMASCHINEN	COMBI 800TG	COMBI 800TGE	COMBI 800B
Motor	TG725S, 4-Takt	TG725ES, 4-Takt	B&S XR950 series, 4-Takt
Leistung	4.0 kW	4.0 kW	4.2 kW
Hubraum	212 cc	212 cc	208 cc
Starter	Seilzug	Seilzug + 230V E-start	Seilzug
Getriebe	4 Vorwärts + 1 Rückwärts	4 Vorwärts + 1 Rückwärts	4 Vorwärts + 1 Rückwärts
Räder	16" Winterräder	16" Winterräder	16" Winterräder
Art. Nr.	90068065	90068066	90068063

ZUBEHÖR: COMBI 800

Hier finden Sie eine Übersicht über die vielen Zubehörmöglichkeiten, die für TEXAS' Combi 800 erhältlich sind. Der Gedanke bei allen Multimaschinen war, dass man sie ganzjährig nutzen kann. Außerdem sind Multimaschinen platzsparend – sie benötigen nur eine Basismaschine, die wenig Platz beansprucht. Sie können danach selbst entscheiden, welches Zubehör Sie benötigen – sodass Sie das Wochenende genießen können und Ihren TEXAS die Arbeit machen lassen!



TRIMMER

Arbeitsbreite: 60 cm
Faden: 4 mm
Höhenverstellung: 37-75 mm
Verstellbar: 3 Pos.
+30°/0°/-30°



Art. Nr.
90068086

SAMMELBEHÄLTER

Volumen: 160 L
Arbeitsbreite: 80 cm



Art. Nr.
93300200100

KEHRBÜRSTE

Arbeitsbreite: 80 cm
Bürstendurchmesser: 45 cm
Verstellbar: 3 Pos.
+22°/0°/-22°
Bürstengeschwindigkeit:
400 u/Min



Art. Nr.
90068076

DUMPER

Kapazität: 200 L
Max gewicht: 150 kg
Maße: 310x930x720 mm



Art. Nr.
90068075

ROTORMÄHER

Heckauswurf
Arbeitsbreite: 60 cm
Höhenverstellung:
35-65 mm
Verstellbar: 4 Pos.



Art. Nr.
90068088

SCHNEEKETTEN (SATZ)

4.80 x 8



Art. Nr.
90042508

SCHNEESCHILD

Arbeitsbreite: 80 cm
Arbeitshöhe: 42 cm
Verstellbar: 3 Pos. +22°/0°/-
22°



Art. Nr.
90068078

LED LEUCHE

mit Adaptor und
Ladegerät
- 270 lumen/5W



Art. Nr.
90067095

CLICK'N
GO



1. PEDAL DRÜCKEN



2. ANBAUGERÄT ENTFERNEN



3. NEUES ANBAUGERÄT MONTIEREN



PRO TRAC/SWEEP

An klassischen Modellen wird das Zubehör mit Bolzen und Muttern montiert. Die TEXAS PRO TRAC/SWEEP-Modelle sind mit Schnellkupplungen ausgestattet, sodass Sie nicht jedes Mal Werkzeug benötigen, wenn das Zubehör ausgewechselt werden soll.

VERSTELLBARER LENKER

Pro Trac mit 180° verstellbarem Lenker, was beim Wechsel von Zubehör wichtig ist.



• Bequeme Griffposition in allen Arbeitsbereichen

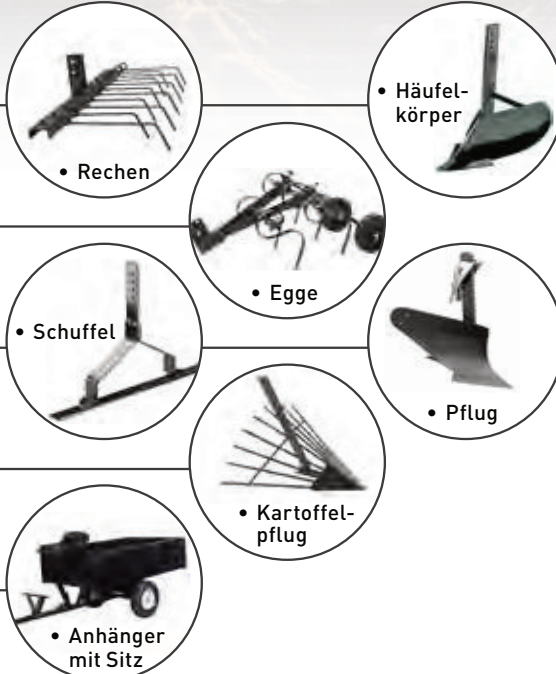

• Konsole

2-in-1



• Konsole



• Wendepflug



• 3 Vorwärts + 3 Rückwärts Getriebe

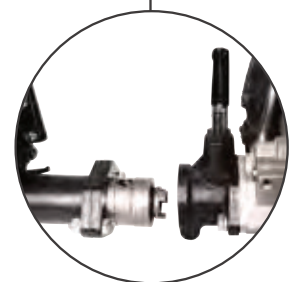

• Schnelles Wechseln möglich

MULTIMASCHINEN	PRO TRAC 1350BE
Motor	B&S 2100, 4-Takt
Leistung	10.7 kW
Hubraum	420 cc
Getriebe	3 Vorwärts + 3 Rückwärts
Starter	Seilzug + E-start
Kraftstoff	Benzin
Räder	5.00 x 10
Art. Nr.	90061184

ZUBEHÖR: PRO TRAC/SWEEP

1350BE

ROTORMÄHER

Schnittbreite: 66 cm
Schnitthöhe: 10 cm
Umdrehungen: 2123 u/Min



Art. Nr.
90061191

KEHRBÜRSTE

Arbeitsbreite: 80 cm
Durchmesser: 55 cm
Verstellbare: 3 pos. +22°/0°/-22°
Umdrehungen: 300 u/Min



Art. Nr.
90042503

KEHRBÜRSTE

Arbeitsbreite: 100 cm
Durchmesser: 55 cm
Verstellbare: 3 pos. +22°/0°/-22°
Umdrehungen: 300 u/Min



Art. Nr.
90061187

SAMMELBEHÄLTER

Volumen: 240 L
Für 100 cm Kehmmaschine



Art. Nr.
90042504

SCHNEESCHILD

Arbeitsbreite: 100 cm
Arbeitshöhe: 42 cm
Verstellbare: 3 pos. +22°/0°/-22°



Art. Nr.
90061188

LED LEUCHE MIT LADEGERÄT



Art. Nr.
90067094

ANBAUFRÄSE

Arbeitsbreite: 37-68 cm
Umdrehungen: 290 u/Min
Arbeitstiefe: 16 cm



Art. Nr.
90061180

ZUBEHÖR

WEITERES ZUBEHÖR
ZUM PRO TRAC!
SEITE 10-11



SCHNEEFRÄSEN



SCHNEEFRÄSEN	SNOW KING 568TG	SNOW KING 617TGE	SNOW KING 7011TGE
Motor	Loncin, 4-Takt	Loncin, 4-Takt	Loncin, 4-Takt
Leistung	4.1 kW	4.4 kW	6.2 kW
Hubraum	196 cc	212 cc	302 cc
Getriebe	3 Vor + 1 Rückwärts	6 Vor + 2 Rückwärts	6 Vor + 2 Rückwärts
Arbeitsbreite	56 cm	61 cm	70 cm
Einzugshöhe	51 cm	51 cm	54 cm
Starter	Seilzug	Seilzug + 230V E-start	Seilzug + 230V E-start
Auswurf	2-stufig	2-stufig	2-stufig
Kapazität	1.120 m ² /h	1.220 m ² /h	+ 1.400 m ² /h
Art. Nr.	90062513	90062503	90062505

LAUBSAUGER



SCHNEEFRÄSEN	ST1300	ST1500
Motor	230V	230V
Leistung	1.3 kW	1.5 kW
Hubraum	-	-
Arbeitsbreite	26 cm	34 cm
Einzugshöhe	12 cm	12 cm
Justierbar Lenker	•	•
Auswurf	1-stufig	1-stufig
Kapazität	120 m ² /h	150 m ² /h
Art. Nr.	90062049	90062062

BVC2800
 • Mit Teleskoprohr
 und variabler
 Geschwindigkeit



LAUBSAUGER	BVC2800	BVA3000
Motor	230V	230V
Leistung	2.8 kW	3.0 kW
Fangkorb	35 l	30 l
Luftgeschwindigkeit	100-275 km/h	270 km/h
Saugkapazität	10-13.5 m ³ /min	12 m ³ /min
Art. Nr.	90063045	90063108

BÄUME & BRENNHOLZ

Beachten Sie, dass ein Baum am leichtesten in die Richtung gefällt wird, in die er natürlich fallen würde. Darüber hinaus benötigen Sie eine gute Kettensäge von TEXAS und anschließend eine Maschine aus unserer umfangreichen Auswahl an Holzspaltern oder Häckslern, sodass Sie bei geringem Arbeitsaufwand das meismögliche aus Ihren Ressourcen herausholen können. TEXAS' Auswahl ist breit und ergonomisch.



- Bequeme Griffposition in allen Arbeitsbereichen



- Hohe Spaltgeschwindigkeit von 8 sec. (ohne Last)

- Arm der den Stamm auf die Platte hebt



- Kugelkopf / Anhängerkupplung



- Grosse 16" Luftgummiräder

HOLZSPALTER	POWER SPLIT 2100V
Motor	TG725B, 4-Takt
Leistung	212 cc / 4.0 kW
Astdurchmesser	8-35 cm
Holz Scheitlänge	61 cm
Arbeitsposition	Vertikal
Spaltdruck	20 ton
Transporträder	Luftgummi
Hydrauliköl	11 L hinzufügen
Art. Nr.	90052220



HOLZSPALTER

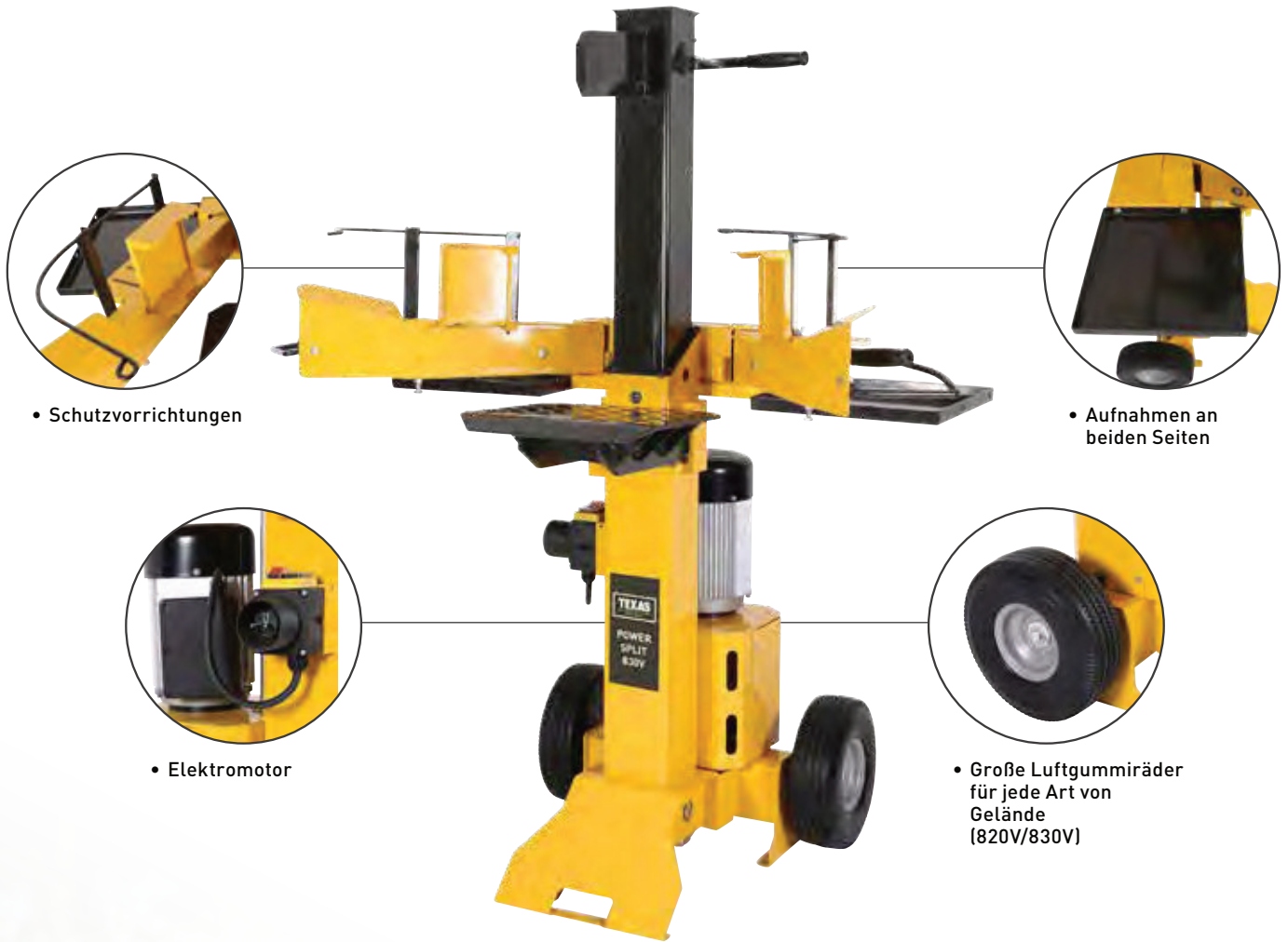

• Schutzvorrichtungen

• Aufnahmen an beiden Seiten

• Elektromotor

• Große Luftgummiräder für jede Art von Gelände (820V/830V)



HOLZSPALTER	POWER SPLIT 720V	POWER SPLIT 820V	POWER SPLIT 830V
Motor	230V	230V	400V
Leistung	3,5 kW	3,5 kW	3,0 kW
Astdurchmesser	8-35 cm	8-35 cm	8-35 cm
Holzscheitlänge	25-50 cm	25-50 cm	25-50 cm
Arbeitsposition	Vertikal	Vertikal	Vertikal
Spaltdruck	7 ton	8 ton	8 ton
Transporträder	Standard	Luftgummi	Luftgummi
Art. Nr.	90052210	90052208	90052209

KETTENSÄGE



KETTENSÄGE	XCS2600
Motor	2-Takt
Leistung	0.9 kW
Hubraum	26 cc
Schwertlänge	25 cm / 10"
Kettentyp	91PJ040X
Kettenspanner	Manuell
Gewicht	3.2 kg
Art. Nr.	90068149

VERLÄNGERUNGSKABEL FÜR DEN EINSATZ
IM FREIEN NICHT VERGESSEN
S. 50



KETTENSÄGE	TSE2040	TS4518	SMART CHAINSAW 400	PRO CHAINSAW 300
Motor	230V	2-Takt	2-Takt	2-Takt
Leistung	2.0 kW	1.8 kW	1.2 kW	2.3 kW
Hubraum	-	45 cc	40 cc	56 cc
Schwertlänge	40 cm / 16"	45 cm / 18"	40 cm / 16"	50 cm / 20"
Kettentyp	Tex-Kette 270	Tex-Kette 213	Tex-Kette 250	Tex-Kette 280
Kettenspanner	Werkzeuglose	Manuell	Manuell	Manuell
Gewicht	5.0 kg	6.5 kg	4.6 kg	5.2 kg
Art. Nr.	90067010	90067013	90068150	90068151

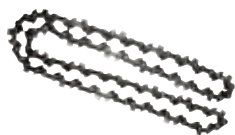

ALLE KETTENSÄGE SIND MIT
OREGON SCHWERT UND KETTE

KETTEN	91PJ040X	TEX-KETTE 213	TEX-KETTE 250	TEX-KETTE 270	TEX-KETTE 280
Spurweite	1.3 mm	1.5 mm	1.3 mm	1.3 mm	1.5 mm
Kettenteilung	3/8H	.325"	3/8H	3/8H	.325"
Glieder	40	72	57	56	78
Feile Durchmesser	4.0 mm	4.8 mm	4.0 mm	4.0 mm	4.8 mm
Art. Nr.	427124	40-213	40-250	40-270	40-280

ZUBEHÖR

Gut begonnen ist halb gewonnen, und wenn es um die praktische Arbeit mit Maschinen geht, müssen Sie sowohl auf Ihre Ausrüstung als auch sich selbst achten. Bei der Arbeit mit Kettensägen ist es wichtig, Helm, Schutzbrille und eine Schnittschutzhose zu tragen. Auch Ihre Maschinen halten wesentlich länger, wenn Sie sie durch Öl, Reinigung und Austausch von Ersatzteilen warten. Die richtige Behandlung von Akkus und die Reinigung von Maschinen sorgen dafür, dass Sie lange optimale Arbeitsbedingungen haben.



ZUBEHÖR: KETTENSÄGE











<p>3 KETTENSÄGE- FEILEN 4 mm, 3/8"</p>  <p>Art. Nr. 40-10140</p>	<p>SCHNITTSCHUTZHOSEN L Class 1</p>  <p>Art. Nr. 40-11362</p>
<p>SÄGEFEILEN MIT HALTERUNG 4 mm, 3/8"</p>  <p>Art. Nr. 40-10040H</p>	<p>SCHNITTSCHUTZHOSEN XL Class 1</p>  <p>Art. Nr. 40-11360</p>
<p>SÄGEFEILEN MIT HALTERUNG 4.8 mm, 0.325"</p>  <p>Art. Nr. 40-10048H</p>	<p>SCHNITTSCHUTZHOSEN XXL Class 1</p>  <p>Art. Nr. 40-11361</p>
<p>FEILENSATZ 4.8 mm, 0.325"</p>  <p>Art. Nr. 40-10070</p>	<p>SCHUTZHELM MIT GEHÖRSCHUTZ</p>  <p>Art. Nr. 40-11700</p>

SONSTIGES ZUBEHÖR

<p>LED LEUCHE mit Adaptor und Ladegerät - 270 lumen/5W</p>  <p>Art. Nr. 90067095</p>	<p>SCHUTZHÜLLE FÜR KEHRMASCHINE/ SCHNEEFÄHRE</p>  <p>Art. Nr. 40-11757</p>
<p>ZÜNDKERZENSCHLÜSSEL 13/16 MM</p>  <p>Art. Nr. 40-11292</p>	<p>SCHUTZHÜLLE FÜR RASENMÄHER/ MOTORHACKE</p>  <p>Art. Nr. 40-11720</p>
<p>ZÜNDKERZENSCHLÜSSEL 19/21 MM</p>  <p>Art. Nr. 40-11291</p>	<p>SCHUTZHÜLLE FÜR RIDER/ RASENTRAKTOR</p>  <p>Art. Nr. 40-11726</p>
<p>ALUMINIUM-RAMPEN Masse: 180x20 cm Max 400 kg</p>  <p>Art. Nr. 90053021</p>	<p>20 M VERLÄNGERUNGSKABEL 230V, MIT ERDUNG Für den Einsatz im Freien Kupferlitzenstärke: 3x1,5 mm²</p>  <p>Art. Nr. 90051004</p>
<p>KOMBI KANISTER für 2-takt öl</p>  <p>Art. Nr. 501000</p>	<p>20 M VERLÄNGERUNGSKABEL 230V, OHNE ERDUNG Für den Einsatz im Freien Kupferlitzenstärke: 2x1.0 mm²</p>  <p>Art. Nr. 90051002</p>

WELCHES ÖL IST FÜR IHRE MASCHINE GEEIGNET?



		MOTOR- HACKEN	KEHR- MASCHINEN/ SCHNEEFRÄSEN/ COMBI 800	FX815TG/ PRO TRAC 1350	4-TAKT MOTORSSENSEN/ RASENMÄHER	2-TAKT MOTORSSENSEN/ HECKENSCHEREN	POWER SPLIT 2100V	KETTENSÄGE
SAE30 MOTORÖL 0.6 L		Art. Nr. 90406507	Art. Nr. 90406507	Art. Nr. 90406507	Art. Nr. 90406507	-	-	-
2-TAKT ÖL 0.1 L		-	-	-	-	Art. Nr. 90406520	-	Nur Benzin Art. Nr. 90406520
2-TAKT ÖL 1 L		-	-	-	-	Art. Nr. 90406521	-	Nur Benzin Art. Nr. 90406521
KETTENÖL 1 L		-	-	-	-	-	-	Art. Nr. 90406590
KETTENÖL 4 L		-	-	-	-	-	-	Art. Nr. 90406502
KETTENÖL 4 L Biologisch abbaubar		-	-	-	-	-	-	Art. Nr. 90406591
FETT EP-0 (120 G)		Art. Nr. 90406560	Art. Nr. 90406560	-	Art. Nr. 90406560	Art. Nr. 90406560	-	-
GETRIEBETEX EP-C SAE 80W-90 1 L		-	-	Art. Nr. 90306522	-	-	-	-
HYDRAULIKÖL 1 L.		-	-	-	-	-	Art. Nr. 90306479	-
ÖLWECHSEL- SET		Art. Nr. 40-11336	Art. Nr. 40-11336	Art. Nr. 40-11336	Art. Nr. 40-11336	-	-	-



Trolla bedeutet: Zubehör für Rasentraktoren und ATV.
Trolla ist eine gezielte Auswahl an hochwertigem und einzigartigem Produkte.
Trolla steht auch für Zubehör und Werkzeuge für Garten, Hobby und Landschaft.
 Wir bieten Trolla Zubehör für Ihren Rasentraktor oder ATV

12072



Trolla SYSTEM Grundmodul

Das Grundmodul besteht aus Kugelplatte mit Kupplungsball.
 Durch die Spindel ist eine stufenlose Einstellung der Arbeitshöhe möglich.
 Für Heck Montage.
 Selbstmontage.



12060



Rechen mit Spindel

Das Grundmodul besteht aus Rechen und Trägerplatte mit Kupplungsball.
 Für Heck-Montage.
 Durch die Spindel ist eine stufenlose Einstellung der Arbeitshöhe möglich.
 Selbstmontage.

12066



Rasenkamm / Entmoser

Modul zum Aufbau auf dem Trolla System Grundmodul

12064



Planier Modul

Modul zum Aufbau auf dem Trolla System Grundmodul

12061



Trägerrahmen

Modul zum Aufbau auf dem Trolla System Grundmodul
 Passt für: das Sprühgerät, Werkzeugkasten und Streuer.
 Einfache Montage.

12086



Werkzeugkasten

Aluminium Werkzeugkasten für Trolla System.
 Passend zum Trolla Grundmodul + Trägerplatte
 Einfache Montage.

12067



Trolla-System Rasenwalze

Modul zum Aufbau auf dem Trolla System Grundmodul
 Einfache Montage.



Original Ering Zubehörteile

Sämtliche Ering Original Zubehörteile sind sofort lieferbar.

Infos: Ersatzteillisten und Ersatzteilpreislisten unter:

www.ering.de / www.ering.at



Luftfilter für Motorhacke



Pflughalter für Motorhacke
Preis incl. MwSt. 62,- €



Pflug für Motorhacke
Preis incl. MwSt. 188,- €



Häufelplug für Motorhacke
Preis incl. MwSt. 79,- €



Antriebsräder für Motorhacke
Preis incl. MwSt. 156,- €



mit Untersetzungsgetriebe
Preis incl. MwSt. 298,- €

Original Ering Zubehörteile

Sämtliche Ering Original Ersatzteile sind sofort lieferbar.

Infos: Ersatzteillisten und Ersatzteilpreislisten unter:

www.ering.de / www.ering.at



ATB Elektromotor
Technische Daten:
1,40 kW / 2810/min
230 V 50 HZ



ATB Elektromotor
Technische Daten:
1,60 kW / 2810/min
230 V 50 HZ



Schneeschild



Preis incl. MwSt. 249,- €





Original Ering Zubehörteile

Sämtliche Ering Original Zubehörteile sind sofort lieferbar.

Infos: Ersatzteillisten und Ersatzteilpreislisen unter:

www.ering.de / www.ering.at



Qualitätsschneeketten

Artikelnummer 26025

Lieferumfang: 1 Paar.

Lange Lebensdauer

Hohe Bruchsicherheit

Leichte Montage

Für Aufsitzmäher

Größen auf Anfrage.



Anbaukehrmaschine

Artikelnummer 26129

Arbeitsbreite 710 mm

Höhenverstellung stufenlos

Preis incl. MwSt. 899,- €

Gewicht (ca.) 28 kg



Antriebssatz

Artikelnummer 26312

Arbeitsbreite 810 mm

Messersystem ESM

Preis incl. MwSt. 795,- €

Gewicht (ca.) 13 kg

Für Flächen bis (ca.) 4000 qm

Versand - Europaweit

Wir versenden unsere Pakete innerhalb der EU mit GLS. Die Zustellung wird innerhalb 48 Stunden Garantiert (95% aller Sendungen werden schon innerhalb 24 Stunden ausgeliefert).

Wenn Sie Ihre Paketnummer anfordern, lassen sich die Sendungen unter www.gls-group.eu mittels dieser Nummer online verfolgen.



Frachtpauschale incl. MwSt

bis 2,99 kg = 6,90 €
 3,00 kg - 10,00 kg = 9,90 €
 10,00 kg - 20,00 kg = 14,90 €
 20,00 kg - 40,00 kg = 29,00 €

ab 40,00 kg = 49,90 €

zzgl. 3,95 € für Verpackung

Allgemeine Geschäftsbedingungen (AGB`S)

1. Geltung der Bedingungen
2. Angebot und Vertragsschluß
3. Preisstellung
4. Lieferung
5. Eigentumsvorbehalt
6. Sachmängel
7. Zahlungsbedingungen
8. Verkaufshilfen
9. Sonstige Ansprüche
10. Geheimhaltung
11. Anwendbares Recht, Gerichtsstand, Teilnichtigkeit und Übertragbarkeit der Vertragsrechte

1. Geltung der Bedingungen

Unsere Lieferungen und Leistungen erfolgen ausschließlich auf Grund dieser Geschäftsbedingungen. Abweichende Geschäftsbedingungen des Partners, die durch uns nicht ausdrücklich anerkannt werden, haben keine Gültigkeit.

2. Angebot und Vertragsschluß

- 2.1 Unsere Angebote sind freibleibend und unverbindlich. Bestellungen / Leistungen werden erst mit unserer schriftlichen Bestätigung verbindlich. Entsprechendes gilt für Ergänzungen, Abänderungen und Nebenabreden.
- 2.2 Die in Katalogen, Preislisten oder den zum Angebot gehörenden Unterlagen enthaltenen Angaben, Zeichnungen, Abbildungen und Leistungsbeschreibungen sind branchenübliche Näherungswerte, es sei denn, dass sie in der Auftragsbestätigung ausdrücklich als verbindlich bezeichnet wurden.

3. Preisstellung

- 3.1 Soweit nicht anders angegeben, halten wir uns an die in unseren Angeboten enthaltenen Preise 30 Tage ab deren Datum gebunden. Maßgebend sind die in der Auftragsbestätigung genannten Preise in Euro zuzüglich der jeweiligen gesetzlichen Umsatzsteuer. Darüber hinausgehende Lieferungen und Leistungen werden gesondert berechnet.
- 3.2 Die Preise verstehen sich, falls nicht anders vereinbart, in EURO ab Werk Ergodsbach einschließlich branchenüblicher Verpackung.
- 3.3 Tritt eine wesentliche Änderung der Lohn-, Material-, oder Energiekosten ein, so ist jeder Vertragspartner berechtigt, eine angemessene Anpassung des Preises unter Berücksichtigung dieser Faktoren zu verlangen.

4. Lieferung

- 4.1 Die Lieferzeit gilt als nur annähernd vereinbart. Auch wenn eine kalendermäßig bestimmte Lieferzeit vereinbart ist, liegt noch kein Fixhandelsgeschäft im Sinne von § 376 Abs. 1 HGB vor. Hierfür bedarf es zusätzlich der Einigung der Vertragspartner darüber, dass z. B. bei Saisonware oder Werbeaktionen der Vertrag bei Nichteinhaltung der Lieferfrist ohne weiteres durch Rücktritt beendet und, sofern uns ein Verschulden trifft, Schadensersatz wegen Nichterfüllung verlangt werden kann. Im übrigen bedürfen Liefertermine oder -fristen, die verbindlich oder unverbindlich vereinbart werden können, der Schriftform.
- 4.2 Liefer- und Leistungsverzögerungen aufgrund höherer Gewalt und aufgrund von Ereignissen, die uns die Lieferung wesentlich erschweren oder unmöglich machen - hierzu gehören insbesondere Arbeitskämpfe, Unruhen, behördliche Maßnahmen, Ausbleiben von Zulieferungen unserer Lieferanten usw. - haben wir auch bei verbindlich vereinbarten Fristen und Terminen nicht zu vertreten. Sie berechtigen uns, die Lieferung bzw. Leistung um die Dauer der Behinderung zuzüglich einer angemessenen Anlaufzeit hinauszuschieben oder wegen des noch nicht erfüllten Teils ganz oder teilweise vom Vertrag zurückzutreten, ohne daß der Partner hieraus Schadensersatzansprüche herleiten kann. Treten die vorgenannten Hindernisse beim Partner ein, so gelten die gleichen Rechtsfolgen auch für seine Abnahmeverpflichtung.



- 4.3** Die Vertragspartner sind verpflichtet, dem anderen Teil Anfang und Ende von Hindernissen der vorbezeichneten Art unverzüglich mitzuteilen. Teillieferungen und Teilleistungen sind, soweit handelsüblich, zulässig und werden gesondert in Rechnung gestellt. Sie sind ausnahmsweise dann unzulässig, wenn die teilweise Erfüllung des Vertrages für den Partner kein Interesse hat.
- 4.4** Beeinflussen spätere Änderungen des Vertrages durch den Partner die Lieferfrist, so dann sich diese in angemessenem Umfang verlängern.
- 5. Eigentumsvorbehalt**
- 5.1** Wir behalten uns das Eigentum an der gelieferten Ware bis zur Erfüllung aller Forderungen aus der Geschäftsverbindung mit dem Partner vor.
- 5.2** Der Partner ist berechtigt, diese Waren im ordentlichen Geschäftsgang zu veräußern, solange er seinen Verpflichtungen aus der Geschäftsverbindung mit uns rechtzeitig nachkommt. Er darf jedoch die Vorbehaltsware weder verpfänden noch zur Sicherheit übereignen. Er ist verpflichtet, unsere Rechte beim kreditierten Weiterverkauf der Vorbehaltsware zu sichern.
- 5.3** Bei Zahlungsverzug des Partners sind wir nach angemessener Nachfristsetzung berechtigt, auch ohne Rücktritt auf Kosten des Partners die Herausgabe der Vorbehaltsware zu verlangen.
- 5.4** Alle Forderungen und Rechte aus dem Verkauf von Waren, an denen uns Eigentumsrechte zustehen, tritt der Partner schon jetzt zur Sicherung an uns ab. Wir nehmen die Abtretung hiermit an.
- 5.5** Über Zwangsvollstreckungsmaßnahmen Dritter in die Vorbehaltsware, in die uns abgetretenen Forderungen oder in sonstige Sicherheiten hat der Partner uns unverzüglich unter Übergabe der für eine Intervention notwendigen Unterlagen zu unterrichten. Dies gilt auch für Beeinträchtigungen sonstiger Art.
- 5.6** Wir werden die uns nach den vorstehenden Bestimmungen zustehenden Sicherheiten auf Verlangen des Partners insoweit freigeben, als der realisierbare Wert der unter Eigentumsvorbehalt gelieferten Waren die zu sichernden Forderungen um mehr als 20 Prozent übersteigt.
- 6. Sachmängel**
- 6.1** Wir stehen ein für einwandfreie Herstellung der von uns gelieferten Ware.
- 6.2** Für Sachmängel, die durch ungeeignete oder unsachgemäße Verwendung, fehlerhafte Montage bzw. Inbetriebsetzung durch den Partner oder Dritte, übliche Abnutzung, fehlerhafte oder nachlässige Behandlung entstehen, stehen wir ebensowenig ein, wie für die Folgen unsachgemäßer und ohne unsere Einwilligung vorgenommener Änderungen oder Instandsetzungsarbeiten des Partners oder Dritter. Gleiches gilt für Mängel, die den Wert oder die Tauglichkeit der Ware nur unerheblich mindern.
- 6.3** Die Verjährung der Sachmängelansprüche richtet sich, soweit nichts anderes vereinbart ist, nach dem Gesetz.
- 6.4** Offene Mängel hat der Partner unverzüglich nach Eingang der Ware am Bestimmungsort, verdeckte Mängel unverzüglich nach Entdeckung des Fehlers schriftlich zu rügen.
- 6.5** Bei berechtigter, fristgemäßer Mängelrüge bessern wir nach unserer Wahl die beanstandete Ware nach oder liefern einwandfreien Ersatz. Ein Anspruch auf Wandlung des Kaufvertrages oder sofortigen Gerätetausch, innerhalb der Gewährleistungszeit, entsteht erst nach 2 fehlgeschlagenen Reparaturversuchen. Bei gewerblicher Nutzung des Gerätes wird die Gewährleistungszeit auf 12 Monate begrenzt. Ebenso wird die Gewährleistungszeit für Reparaturen auf 12 Monate begrenzt.
- 6.6** Kommen wir diesen Verpflichtungen nicht oder nicht vertragsgemäß innerhalb einer angemessenen Zeit nach, so kann der Partner uns schriftlich eine letzte Frist setzen, innerhalb der wir unseren Verpflichtungen nachzukommen haben. Nach erfolglosem Ablauf dieser Frist kann der Partner Minderung des Preises verlangen, vom Vertrag zurücktreten oder die notwendige Nachbesserung selbst oder von einem Dritten auf unsere Kosten und Gefahr vornehmen lassen. Wurde die Nachbesserung erfolgreich von dem Partner oder einem Dritten durchgeführt, so sind alle Ansprüche des Partners mit Erstattung der ihm entstandenen angemessenen Kosten abgegolten. Eine Kostenerstattung ist ausgeschlossen, soweit die Aufwendungen sich erhöhen, weil die Ware nach unserer Lieferung an einen anderen Ort verbracht worden ist, es sei denn, dies entspricht dem bestimmungsgemäßen Gebrauch der Ware.
- 6.7** Wir werden für die Dauer von 5 Jahren ab Auslieferung einer Ware Ersatzteile für dieselbe zu den jeweils gültigen Ersatzteilpreisen liefern.
- 6.8** Ering Gartentechnik haftet nicht für Folgeschäden und Folgekosten wie z.B. rein wirtschaftliche Verluste, Gewinneinbußen, entgangenen Gewinn oder Umsatzverluste, Aufwendungen von Ersatzmaßnahmen sowie Schäden die durch Verzögerungen entstehen
- 7. Zahlungsbedingungen**
- 7.1** Soweit nicht anders vereinbart, sind alle Rechnungen nach erfolgter Warenlieferung innerhalb von 30 Tagen ab Rechnungsdatum ohne Abzug zur Zahlung fällig. Bei Zahlung innerhalb von 8 Tagen ab Rechnungsdatum werden 3 % Skonto gewährt, sofern der Partner nicht mit der Begleichung von Forderungen in Verzug ist.
- 7.2** Haben wir unstreitig teilweise fehlerhafte Ware geliefert, ist unser Partner dennoch verpflichtet, die Zahlung für den fehlerfreien Anteil zu leisten, es sei denn, dass die Teillieferung für ihn kein Interesse hat. Im übrigen kann der Partner nur mit rechtskräftig festgestellten oder unbestrittenen Gegenansprüchen aufrechnen.
- 7.3** Bei Zielüberschreitung sind wir berechtigt, Verzugszinsen in Höhe des Satzes in Rechnung zu stellen, den die Bank uns für Kontokorrentkredite berechnet, mindestens aber in Höhe von 5 Prozentpunkten über dem jeweiligen Basiszinssatz.
- 7.4** Im Falle verzögerter Zahlung können wir nach schriftlicher Mitteilung an den Partner die Erfüllung unserer Verpflichtungen bis zum Erhalt der Zahlungen einstellen.
- 7.5** Wechsel und Schecks werden nur nach Vereinbarung sowie nur erfüllungshalber und unter der Voraussetzung ihrer Diskontierbarkeit angenommen. Diskontspesen werden vom Tage der Fälligkeit des Rechnungsbetrages an berechnet. Eine Gewähr für richtige Vorlage des Wechsels und für Erhebung von Wechselprotest wird ausgeschlossen.
- 7.6** Schaltet der Partner eine Zentralregulierungsgesellschaft ein, tritt der schuldbeitragende Rechnungsausgleich erst mit Zahlungsgutschrift auf unserem Konto ein.
- 7.7** Wenn nach Vertragsschluss erkennbar wird, dass unser Zahlungsanspruch durch mangelnde Leistungsfähigkeit des Partners gefährdet wird, so können wir die Leistung verweigern und dem Partner eine angemessene Frist bestimmen, in welcher er Zug um Zug gegen Lieferung zu zahlen oder Sicherheit zu leisten hat. Bei Verweigerung des Partners oder erfolglosem Fristablauf können wir vom Vertrag zurücktreten und Schadensersatz wegen Nichterfüllung fordern.

8. Verkaufshilfen

Verkaufs- und Präsentationshilfen, die dem Partner kostenlos zur Verfügung gestellt werden, bleiben unser Eigentum und können jederzeit zurückgefordert werden. Während der Nutzung der Verkaufs- und Präsentationshilfen durch den Partner geht jedes damit verbundene Risiko auf ihn über. Er verpflichtet sich, die Verkaufs- und Präsentationshilfen nur mit unseren Waren zu bestücken und bei von ihm zu vertretendem Verlust oder Beschädigung Ersatz zu leisten.

9. Sonstige Ansprüche

9.1 Soweit sich nachstehend nichts anderes ergibt, sind sonstige und weitergehende Ansprüche des Partners gegen uns ausgeschlossen. Dies gilt insbesondere für Schadensersatzansprüche aus Verzug, aus Unmöglichkeit der Leistung, aus schuldhafter Verletzung vertraglicher Nebenpflichten, aus Verschulden bei Vertragsschluss und aus unerlaubter Handlung. Wir haften deshalb nicht für Schäden, die nicht an der gelieferten Ware selbst entstanden sind. Vor allem haften wir nicht für entgangenen Gewinn oder sonstige Vermögensschäden des Partners.

9.2 Vorstehende Haftungsbeschränkungen gelten nicht, wenn wir den Schaden vorsätzlich oder grob fahrlässig verursacht oder wenn wir wesentliche Vertragspflichten verletzt haben. Wurde eine wesentliche Vertragspflicht durch uns verletzt, haften wir nur für den vertragstypischen, vernünftigerweise vorhersehbaren Schaden.

9.3 Die Haftungsbeschränkung gilt ferner nicht in den Fällen, in denen nach Produkthaftungsgesetz bei Fehlern der gelieferten Ware für Personen- oder Sachschäden an privat genutzten Gegenständen gehaftet wird. Sie gilt auch nicht bei der Verletzung von Leben, Körper oder Gesundheit beim

9.4 Fehlen von zugesicherten Eigenschaften, wenn und soweit die Zusicherung gerade bezweckt hat, den Partner gegen Schäden, die nicht an der gelieferten Ware selbst entstanden sind, abzusichern.

9.5 Rückgriffsansprüche des Partners gegen uns bestehen nur insoweit, als der Partner mit seinem Abnehmer keine Vereinbarung getroffen hat, die über die gesetzlichen Mängelansprüche hinausgehen. Für den Umfang der Rückgriffsansprüche gilt ferner Ziff. 23, letzter Satz entsprechend.

9.6 Soweit unsere Haftung ausgeschlossen oder beschränkt ist, gilt dies auch für die persönliche Haftung unserer gesetzlichen Vertreter und Erfüllungsgehilfen.

10. Geheimhaltung

Falls nicht ausdrücklich schriftlich etwas anderes vereinbart ist, gelten die diesem Vertragsverhältnis zugrunde liegenden Informationen nicht als vertraulich.

11. Anwendbares Recht, Gerichtsstand, Teilnichtigkeit und Übertragbarkeit der Vertragsrechte

11.1 Für diese Geschäftsbedingungen und die gesamten Rechtsbeziehungen zwischen den Vertragspartnern gilt das Recht der Bundesrepublik Deutschland.

Die Anwendung des Übereinkommens der Vereinten Nationen vom 11. April 1980 über Verträge über den Warenkauf (CISG - „Wiener Kaufrecht“) ist ausgeschlossen.

11.2 Für alle Rechtsstreitigkeiten, auch im Rahmen eines Wechsel- und/oder Scheckprozesses ist unser Geschäftssitz Gerichtsstand, soweit der Partner Kaufmann, eine juristische Person des öffentlichen Rechts oder ein öffentlich-rechtliches Sondervermögen ist. Wir sind auch berechtigt, am Sitz des Partners zu klagen.

11.3 Sollte eine Bestimmung in diesen Geschäftsbedingungen oder eine Bestimmung im Rahmen sonstiger Vereinbarungen unwirksam sein oder werden, so wird hiervon die Wirksamkeit des Vertrages im übrigen nicht berührt. In diesem Fall sind die Vertragspartner verpflichtet, die unwirksame Bestimmung durch eine ihr im wirtschaftlichen Erfolg möglichst gleichkommende Regelung zu ersetzen.

11.4 Die beiderseitigen Vertragsrechte dürfen nur im wechselseitigen Einverständnis übertragen werden.

11.5 Hinweis zur Verpackungsverordnung

Wir sind gegenüber Endverbrauchern gemäß der Vorschriften der Verpackungsverordnung dazu verpflichtet, Verpackungen unserer Produkte, die nicht das Zeichen eines Systems der flächendeckenden Entsorgung (wie etwa dem „Grünen Punkt“ der Duales System Deutschland AG) tragen, zurückzunehmen und für deren Wiederverwendung oder Entsorgung zu sorgen.

Zur weiteren Klärung der Rückgabe setzen Sie sich bei solchen Produkten bitte mit uns in Verbindung:

**Ering Gartentechnik
Martinshaun 104,
84061 Ergoldsbach,
Tel. : 08771 /408636.**

Wir nennen Ihnen dann eine kommunale Sammelstelle oder ein Entsorgungsunternehmen in Ihrer Umgebung, das die Verpackungen kostenfrei entgegennimmt. Sollte dies nicht möglich sein, haben Sie – als Endverbraucher- die Möglichkeit, die Verpackung – auf unsere Kosten - an uns zu schicken (Ering Gartentechnik Martinshaun 104 , 84061 Ergoldsbach).

Die Verpackungen werden von uns wieder verwendet oder gemäß der Bestimmungen der Verpackungsverordnung entsorgt.

Gültig ab 01.01.2003

Ering Gartentechnik Martinshaun 104, 84061 Ergoldsbach





Ihr Fachhändler

Ering Gartentechnik - *Qualität, die besticht.*

Martinshaun 104. - 84061 Ergoldsbach - Telefon 08771 / 408636 - Telefax: 08771 / 408637

E-Mail: info@ering.de / service@ering.de

Ersatzteillisten und Ersatzteilpreislisten

www.ering.de www.ering.at www.ering-shop.com